



VALUE ADVANTAGE®

REFACCIONES DE VALOR
CONFIANZA KILÓMETRO A KILÓMETRO



CATÁLOGO
GENERAL

2024

ÍNDICE

| | | |
|--------|---|---|
| | • | ¿Por qué confiar en Value Advantage®? |
| | • | Cualidades |
| 1 | • | Aceites |
| 2 | • | Amortiguadores |
| 3 | • | Balatas |
| 4 | • | Bujías |
| 5 | • | Compresores de aire acondicionado |
| 6 | • | Condensadores |
| 7 | • | Discos de frenos |
| 8 | • | Filtros de aceite |
| 9 | • | Filtros de aire |
| 10 | • | Filtros de cabina CN95 |
| 11 | • | Flechas de tracción |
| 12 | • | Kit de clutch |
| 13 | • | Limpiaparabrisas |
| 14 | • | Mazas y baleros |
| 15 | • | Radiadores |
| 16 | • | Tambores |
| 17 | • | Zapatas |
| Anexos | • | Correspondencia con números de parte de equipo original |

LAS VENTAJAS DE LA REDUCCIÓN DE NÚMEROS DE PARTE

| VALUE ADVANTAGE® | VS | Equipo Original (EO) |
|--|--|---|
| Respaldado por Nissan | <p>¿Cuál es el valor para el cliente?</p> <p>¿Por qué es importante para el taller de servicio?</p> | Respaldado por Nissan |
| Cumple con las Normas de Seguridad y estándares aplicables a vehículos (FMVSS) | | Cumple con las Normas de Seguridad y estándares aplicables a vehículos (FMVSS) |
| Calidad premium vs. piezas no originales | | Genuino |
| Dimensión, ajuste y funcionalidad validados y aprobados por Nissan | | Diseñados específicamente para cada vehículo |
| Menos números de parte, misma cobertura | | Calidad EO + Ajuste EO + Función EO + Diseño específico para cada vehículo |
| Reducción de inventario | | = |
| Reducción de pérdida de venta | | Mayor cantidad de números de parte |
| Unificación de precios | | |
| Mayor rotación de inventario | | |

INCREMENTA LOS BENEFICIOS EN EL SERVICIO

- Ofrece tranquilidad a tus clientes al brindarles un producto de calidad aprobado por ingeniería Nissan.
- Incrementa la satisfacción de tus clientes.
- Reducción de pérdida de clientes por falta de inventario.



LAS REFACCIONES APROBADAS POR NISSAN BRINDAN MÁS POR MENOS

- Mayor cobertura con menos partes.
- Reducción de pérdida de ventas y aumento de ganancias.
- Menor inversión en inventario.
- Aceleran el retorno de la inversión inicial.
- Generan una mayor rotación de inventario.

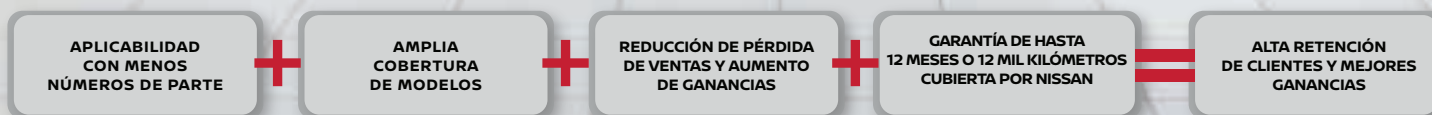

Cualidades

Las refacciones **Value Advantage®** están hechas para superar los retos que se presentan día con día. Son las perfectas compañeras para facilitar el trabajo y dejar a clientes satisfechos con su calidad garantizada y avalada por Nissan.

1 Aceites

Los aceites **Value Advantage®** proporcionan un **alto nivel de lubricación** y protección contra el desgaste a través de sus especificaciones multigrado SAE 15W40 SN & 20W50 SN. La tecnología SN que incorpora este aceite permite abarcar tecnologías anteriores (SJ, SL y SM), aplicables para autos con alto kilometraje.



► **Avalado por Nissan** y con la calidad adecuada para el desempeño del motor.



► Aceite mineral que **cumple con las especificaciones de Nissan.**

Aceites

TABLA DE APLICABILIDAD

| DESCRIPCIÓN | VISCOSIDAD | NÚMERO DE PARTE |
|-------------------------|------------|-----------------|
| Litro Aceite | 20W50 | EML20W50VADD |
| Litro Aceite | 15W40 | EML15W40VADD |
| Garrafa 5L Aceite | 20W50 | EMG20W50VADD |
| Garrafa 5L Aceite | 15W40 | EMG15W40VADD |
| Tambo Aceite 208 Litros | 20W50 | EMT20W50VADD |
| Tambo Aceite 208 Litros | 15W40 | EMT15W40VADD |

2

Amortiguadores

Los amortiguadores **Value Advantage®** son de calidad premium, ya que son diseñados, evaluados y probados para ofrecer durabilidad.

EJEMPLO DE FRENADO CON AMORTIGUADORES DAÑADOS

Frenado a 80 km/h

Amortiguadores nuevos con eficiencia del 100% 32m

Amortiguadores desgastados con eficiencia del 50% 36m

4m

Los amortiguadores traseros desgastados incrementan la distancia de frenado en más de 11%

Frenado a 110 km/h

Amortiguadores nuevos con eficiencia del 100% 61m

Amortiguadores desgastados con eficiencia del 50% 68.5m

7.5m

La prueba 996 del RAC (Royal Automotive Club) muestra el efecto sobre la distancia de frenado a 80km/h y 110km/h de tres autos equipados con amortiguadores traseros con una eficiencia del 100% y 50%.

Características:

Trabajan para mantener el equilibrio óptimo, balance del vehículo y el contacto de las llantas con el camino. También:

- Están **diseñados con precisión** siguiendo los estándares del equipo original.
- **Brindan un ajuste perfecto**, ya que son probados en la misma aplicación del vehículo para la cual fueron desarrollados.
- Cada amortiguador **es probado para garantizar su desempeño** en condiciones reales de manejo.
- Integran un **pistón cromado**, brindando lo último en resistencia a la corrosión, lubricación adecuada del sello, una superficie de desgaste más uniforme y mayor durabilidad del producto.

UNA ESTRUCTURA DE VÁLVULA DISEÑADA PARA MAYOR DURABILIDAD



▶ **Pistón acabado cromado**
Resistencia superior a la corrosión,
mayor desempeño y vida útil

▶ **Sello del pistón a prueba de fugas**
Compensa el desgaste, extendiendo así la vida de los amortiguadores Value Advantage®

▶ **Pistón de hierro de gran resistencia**
Máxima durabilidad y rendimiento

▶ **Disco de compresión de alto rendimiento**
Desempeño confiable bajo condiciones extremas.
Control consistente que ayuda a la estabilidad y comodidad del vehículo

▶ **Gas nitrógeno a alta presión**
Respuesta más rápida con disposición reducida

▶ **Válvula**
Mejora el contacto del neumático con el camino, lo cual ofrece mayor seguridad y control sobre el vehículo

▶ **Cubierta sobre el tubo mandril**
Reducción del desgaste interno para una mayor vida útil del producto

▶ **Cabeza de compresión de alto rendimiento**
Desempeño confiable bajo condiciones extremas

Amortiguadores

TABLA DE APLICABILIDAD | Delantero Izquierdo

| MODELO | CÓDIGO | INICIO | TÉRMINO | MOTOR | NÚMERO DE PARTE |
|------------|--------|--------|---------|----------------------------|-----------------|
| Altima | L31 | 03/04 | 04/07 | Todas | E4303ZB0XB |
| | L32 | 10/06 | 07/13 | Todas | E4C03JA02PNW |
| Armada | TA6 | 05/03 | 06/15 | Sin Autoelevación | E6C107S32PNW |
| Frontier | D22 | 05/02 | 08/08 | L4 | E6C101Z62PNW |
| | D22* | 03/08 | 11/15 | KA24DE | E6C10F400PNW |
| | D21* | 05/02 | 08/08 | Todas | E6C101Z62PNW |
| March | K13 | 02/11 | Actual | Todas | E4C033WC0PNW |
| Maxima | A34 | 01/03 | 03/08 | Todas | E4303ZB0XB |
| Murano | Z50 | 04/03 | 12/08 | Todas | E4303CA0X5 |
| | Z51 | 06/08 | 07/13 | Todas | E4C031AA0PNW |
| Note | E12 | 04/13 | Actual | Todas | E4C033WC0PNW |
| NP300 | D22* | 03/08 | 11/15 | KA24DE | E6C10F400PNW |
| | D23 | 11/14 | Actual | Todas | - |
| Pathfinder | R50 | 12/95 | 12/05 | Todas | - |
| | R51 | 01/06 | 09/12 | Todas | E6C10EA02PNW |
| Quest | V42 | 05/05 | 06/09 | Todas | E4C03ZM70PNW |
| Rogue | S35 | 09/07 | 11/15 | Todas | E4C03JM00PNW |
| Sentra | B15 | 07/00 | 09/06 | HS, SE-R Sport | - |
| | B15 | 07/00 | 09/06 | CA, GXE Sport, LE, XE, GXE | E43036Z6X6 |
| | B16 | 10/06 | 10/12 | Base, S, SL | E4303ET0XB |
| Tiida | C11 | 05/06 | 04/13 | Todas | E4303ZV9XE |
| Titan | A60 | 10/03 | 10/16 | 2WD | E6C107S32PNW |
| | A60 | 10/03 | 10/16 | 4WD | E6C107S32PNW |
| Versa | N17 | 06/11 | 02/18 | Todos | E4C033WC0PNW |
| V-Drive | N17 | 03/18 | Actual | Todos | E4C033WC0PNW |
| X-Terra | WD22 | 05/99 | 01/05 | Todas | E6C101Z62PNW |
| | N50 | 05/05 | 08/10 | RWD | E6C10EA02PNW |
| | N50 | 05/05 | 08/10 | 4WD | E6C10EA02PNW |
| X-Trail | T30 | 09/01 | 03/07 | Todas | E4C03EQ02PNW |
| | T32 | 07/14 | 06/22 | Todas | E4C035HLOPNW |

TABLA DE APLICABILIDAD | Delantero Derecho

| MODELO | CÓDIGO | INICIO | TÉRMINO | MOTOR | NÚMERO DE PARTE |
|------------|--------|--------|---------|-------------------|-----------------|
| Altima | L31 | 03/04 | 04/07 | Todas | E4302ZB0XB |
| | L32 | 10/06 | 07/13 | Todas | E4C02JA02PNW |
| Armada | TA6 | 05/03 | 06/15 | Sin Autoelevación | E6C107S32PNW |
| Frontier | D22 | 05/02 | 08/08 | L4 | E6C101Z62PNW |
| | | 03/08 | 11/15 | L4 | E6C10F400PNW |
| March | K13 | 02/11 | Actual | Todas | E4C023WC0PNW |
| Maxima | A34 | 01/03 | 03/08 | Todas | E4302ZB0XB |
| Murano | Z50 | 04/03 | 12/08 | Todas | E4302CA0X5 |
| | Z51 | 06/08 | 07/13 | Todas | E4C021AA0PNW |
| Note | E12 | 04/13 | Actual | Todas | E4C023WC0PNW |
| NP300 | D23 | 11/14 | Actual | Todas | - |
| Pathfinder | R50 | 12/95 | 12/05 | Todas | E43024W9X6 |
| | R51 | 01/06 | 09/12 | Todas | E6C10EA02PNW |

*Aplicación nueva.

Imágenes de referencia. Consulte números de parte, aplicabilidad y disponibilidad con su Distribuidor Autorizado Nissan.

Amortiguadores

TABLA DE APLICABILIDAD | Delantero Derecho

| MODELO | CÓDIGO | INICIO | TÉRMINO | MOTOR | NÚMERO DE PARTE |
|----------|--------|--------|---------|----------------------------|-----------------|
| Frontier | D21* | 05/02 | 08/08 | Todas | E6C101Z62PNW |
| | D22* | 03/08 | 11/15 | KA24DE | E6C10F400PNW |
| Quest | V42 | 05/05 | 06/09 | Todas | E4C02ZM70PNW |
| Rogue | S35 | 09/07 | 11/15 | Todas | E4C02JM00PNW |
| Sentra | B15 | 07/00 | 09/06 | HS, SE-R Sport | - |
| | B15 | 07/00 | 09/06 | CA, GXE Sport, LE, XE, GXE | E43026Z6X6 |
| | B16 | 10/06 | 10/12 | Base, S, SL | E4302ET0XB |
| Tiida | C11 | 05/06 | 04/13 | Todas | E4302ZV9XE |
| Titan | A60 | 10/03 | 10/16 | 2WD | E6C107S32PNW |
| | A60 | 10/03 | 10/16 | 4WD | E6C107S32PNW |
| Versa | N17 | 06/11 | 02/18 | Todos | E4C023WC0PNW |
| V-Drive | N17 | 03/18 | Actual | Todos | E4C023WC0PNW |
| X-Terra | WD22 | 05/99 | 01/05 | Todas | E6C101Z62PNW |
| | N50 | 05/05 | 08/10 | RWD | E6C10EA02PNW |
| | N50 | 05/05 | 08/10 | 4WD | E6C10EA02PNW |
| NP300 | D22* | 03/08 | 11/15 | KA24DE | E6C10F400PNW |
| X-Trail | T30 | 09/01 | 03/07 | Todas | E4C02EQ02PNW |
| | T32 | 07/14 | 06/22 | Todas | E4C025HL0PNW |

TABLA DE APLICABILIDAD | Trasero Izquierdo

| MODELO | CÓDIGO | INICIO | TÉRMINO | MOTOR | NÚMERO DE PARTE |
|------------|--------|--------|---------|----------------------------|-----------------|
| Altima | L31 | 03/04 | 04/07 | Todas | E6B103Z02PNW |
| | L32 | 10/06 | 07/13 | Todas | E6B10JA01PNW |
| Armada | TA6 | 05/03 | 06/15 | Sin Autoelevación | E6B00ZC01PNW |
| Frontier | D21* | 05/02 | 08/08 | Todos | E6B001Z62PNW |
| | | 05/02 | 08/08 | L4 | E6B001Z62PNW |
| | D22 | 03/08 | 11/15 | L4 | - |
| March | K13 | 02/11 | Actual | Todas | E62101HKXB |
| Maxima | A34 | 01/03 | 03/08 | Todas | E6B107Y02PNW |
| Murano | Z50 | 04/03 | 12/08 | Todas | E6B10CA02PNW |
| | Z51 | 06/08 | 07/13 | Todas | E6B101AA1PNW |
| Note | E12 | 04/13 | Actual | Todas | E62101HKXB |
| NP300 | D23 | 11/14 | Actual | Todas | E6B004KH9PNW |
| Pathfinder | R50 | 12/95 | 12/05 | Todas | E6B00EA02PNW |
| | R51 | 01/06 | 09/12 | Todas | E6B20EA52PNW |
| Quest | V42 | 05/05 | 06/09 | Todas | E6B10ZM70PNW |
| Rogue | S35 | 09/07 | 11/15 | Todas | E6B10JM01PNW |
| Sentra | B15 | 07/00 | 09/06 | HS, SE-R Sport | E62106Z9X5 |
| | B15 | 07/00 | 09/06 | CA, GXE Sport, LE, XE, GXE | E62106Z9X5 |
| | B16 | 10/06 | 10/12 | Base, S, SL | E6200ET0XA |
| Tiida | C11 | 05/06 | 04/13 | Todas | E6200ZV9XB |
| Titan | A60 | 10/03 | 10/16 | 2WD | E62007S2X6 |
| | A60 | 10/03 | 10/16 | 4WD | E6B007S32PNW |
| Versa | N17 | 06/11 | 02/18 | Todos | E62101HKXB |
| V-Drive | N17 | 03/18 | Actual | Todos | E62101HKXB |

*Aplicación nueva.

Imágenes de referencia. Consulte números de parte, aplicabilidad y disponibilidad con su Distribuidor Autorizado Nissan.

Amortiguadores

TABLA DE APLICABILIDAD | Trasero Izquierdo

| MODELO | CÓDIGO | INICIO | TÉRMINO | MOTOR | NÚMERO DE PARTE |
|---------|--------|--------|---------|-------|-----------------|
| X-Terra | WD22 | 05/99 | 01/05 | Todas | E6B001Z62PNW |
| | N50 | 05/05 | 08/10 | RWD | E6200EA2X5 |
| | N50 | 05/05 | 08/10 | 4WD | E6B004W02PNW |
| X-Trail | T30 | 09/01 | 03/07 | Todas | E5B03EQ02PNW |
| | T32 | 07/14 | 06/22 | Todas | E6B105HLOPNW |

TABLA DE APLICABILIDAD | Trasero Derecho

| MODELO | CÓDIGO | INICIO | TÉRMINO | MOTOR | NÚMERO DE PARTE |
|------------|--------|--------|---------|----------------------------|-----------------|
| Altima | L31 | 03/04 | 04/07 | Todas | E6B103Z02PNW |
| | L32 | 10/06 | 07/13 | Todas | E6B10JA01PNW |
| Armada | TA6 | 05/03 | 06/15 | Sin Autoelevación | E6B00ZC01PNW |
| Frontier | D21* | 05/02 | 08/08 | Todos | E6B001Z62PNW |
| | | 05/02 | 08/08 | L4 | E6B001Z62PNW |
| | D22 | 03/08 | 11/15 | L4 | - |
| March | K13 | 02/11 | Actual | Todas | E62101HKXB |
| Maxima | A34 | 01/03 | 03/08 | Todas | E6B107Y02PNW |
| Murano | Z50 | 04/03 | 12/08 | Todas | E6B10CA02PNW |
| | Z51 | 06/08 | 07/13 | Todas | E6B101AA1PNW |
| Note | E12 | 04/13 | Actual | Todas | E62101HKXB |
| NP300 | D23 | 11/14 | Actual | Todas | E6B004KH9PNW |
| Pathfinder | R50 | 12/95 | 12/05 | Todas | E6B00EA02PNW |
| | R51 | 01/06 | 09/12 | Todas | E6B20EA52PNW |
| Quest | V42 | 05/05 | 06/09 | Todas | E6B10ZM70PNW |
| Rogue | S35 | 09/07 | 11/15 | Todas | E6B10JM01PNW |
| Sentra | B15 | 07/00 | 09/06 | HS, SE-R Sport | E62106Z9X5 |
| | B15 | 07/00 | 09/06 | CA, GXE Sport, LE, XE, GXE | E62106Z9X5 |
| | B16 | 10/06 | 10/12 | Base, S, SL | E6200ETOXA |
| Tiida | C11 | 05/06 | 04/13 | Todas | E6200ZV9XB |
| Titan | A60 | 10/03 | 10/16 | 2WD | E62007S2X6 |
| | A60 | 10/03 | 10/16 | 4WD | E6B007S32PNW |
| Versa | N17 | 06/11 | 02/18 | Todos | E62101HKXB |
| V-Drive | N17 | 03/18 | Actual | Todos | E62101HKXB |
| X-Terra | WD22 | 05/99 | 01/05 | Todas | E6B001Z62PNW |
| | N50 | 05/05 | 08/10 | RWD | E6200EA2X5 |
| | N50 | 05/05 | 08/10 | 4WD | E6B004W02PNW |
| X-Trail | T30 | 09/01 | 03/07 | Todas | E5B02EQ02PNW |
| | T32 | 07/14 | 06/22 | Todas | E6B105HLOPNW |

*Aplicación nueva.

Imágenes de referencia. Consulte números de parte, aplicabilidad y disponibilidad con su Distribuidor Autorizado Nissan.

AMORTIGUADORES DE CAJUELA Y COFRE

Los amortiguadores de cajuela y cofre **Value Advantage®** son sometidos a rigurosas pruebas para garantizar una calidad y desempeño óptimos, que permiten una suave apertura y cierre de la cajuela y/o cofre.

Los materiales con los que están fabricados permiten una larga duración y un ajuste perfecto para las aplicaciones disponibles.

Características

Los amortiguadores de cajuela y cofre **Value Advantage®** están validados y probados por ingeniería Nissan. Ofrecen las siguientes ventajas:

1. Conectores finales: aseguran un ajuste y funcionamiento adecuado.
2. Tubo recubierto con pintura en polvo: resistencia superior a la corrosión que mantiene el exterior libre de óxido.
3. Placa de control de pistón: determina la velocidad y fuerza correctas para un cerrado del compartimento óptimo.
4. Eje recubierto con Nitruro: proporciona un funcionamiento suave, resistente a la corrosión, alargando la vida útil.
5. Sello exterior: elimina la adherencia y proporciona una superficie uniforme para un deslizamiento óptimo.
6. Sello interno de anillo: proporciona sellado del tubo interno y separación entre el aceite y cámara de gas nitrógeno.
7. Tecnología superior de amortiguación.

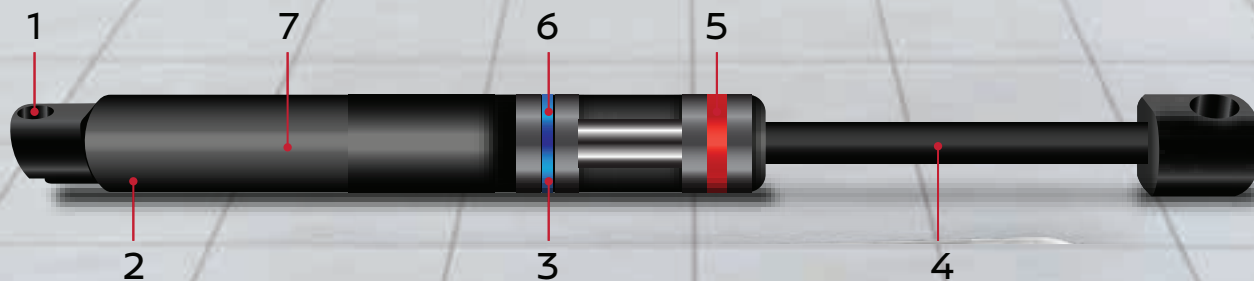

Amortiguadores de cajuela y cofre

TABLA DE APLICABILIDAD

| MODELO | CÓDIGO | INICIO | TÉRMINO | TIPO | UBICACIÓN | POSICIÓN | NÚMERO DE PARTE |
|------------|--------|--------|---------|-----------|-----------|-----------|-----------------|
| 350Z | Z33 | 06/02 | 10/08 | Coupe | Cajuela | Ambos | E0C521A44JNW |
| | Z34 | 10/08 | 10/09 | Todos | Cajuela | Ambos | E0C521EA2JNW |
| Armada | TA60 | 08/03 | 06/16 | Todos | Cajuela | Ambos | E0C50ZZ50JNW |
| Kicks | P15X | 04/18 | Actual | Todos | Cajuela | Ambos | E0C505RB0JNW |
| Leaf | ZE0 | 10/10 | 12/12 | Todos | Cajuela | Ambos | E0C503NFOJNW |
| | ZE0U | 12/12 | Actual | Todos | Cajuela | Ambos | E0C503NFOJNW |
| Maxima | A34 | 01/03 | 05/08 | Sedan | Cofre | Ambos | E5C70ZK30JNW |
| | A35 | 05/08 | 04/15 | Todos | Cofre | Ambos | E5C709N00JNW |
| | A35 | 05/08 | 04/15 | Todos | Cajuela | Ambos | E4C309N02JNW |
| Murano | Z50 | 09/02 | 10/07 | Todos | Cofre | Ambos | E5C70CB80JNW |
| | Z50 | 05/04 | 10/07 | Todos | Cajuela | Ambos | E0C50CB80JNW |
| | Z51 | 10/07 | 08/14 | Todos | Cofre | Ambos | E5C701AA0JNW |
| | Z51 | 10/07 | 08/14 | Todos | Cajuela | Ambos | E0C501AB1JNW |
| | Z52 | 10/14 | 12/20 | Todos | Cajuela | Ambos | E0C505AA1JNW |
| Note | E12X | 04/13 | 08/21 | Todos | Cajuela | Ambos | E0C503VA0JNW |
| Pathfinder | R50 | 10/95 | 07/04 | Todos | Cajuela | Ambos | E0C501W31JNW |
| Rogue | S35 | 08/07 | 11/15 | Todos | Cajuela | Ambos | E0C504BA1JNW |
| Tiida | C11X | 05/06 | 04/13 | Hatchback | Cajuela | Derecho | E0C50ZN90JNW |
| | C11X | 05/06 | 04/13 | Hatchback | Cajuela | Izquierdo | E0C51ZN90JNW |
| X-Terra | WD22 | 05/99 | 12/04 | Todos | Cajuela | Ambos | E0C507Z40JNW |

3 Balatas

Las balatas **Value Advantage®** tienen una composición cerámica que las hace piezas adecuadas para un frenado suave y seguro.

Comparativa de desgaste



Balatas: Gráfica comparativa de desgaste

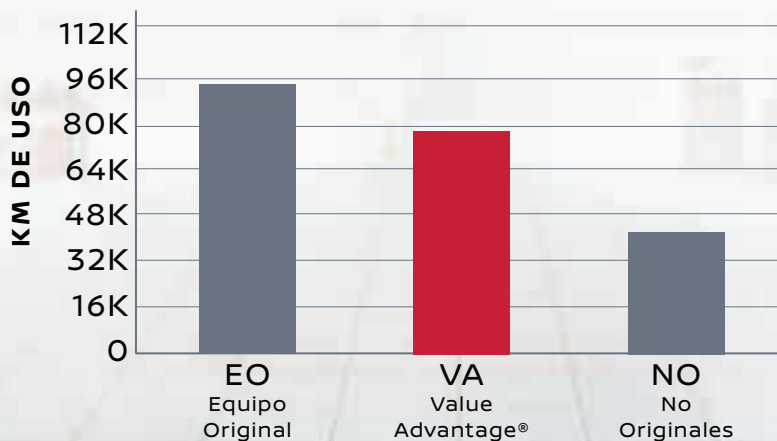

Características

Están fabricadas con avanzados materiales que te ofrecen:

- Excelente **durabilidad** y poder de **frenado**.
- Mínima acumulación de polvo (rines y llantas limpias).
- Disminución de vibraciones.
- Precisión en su ajuste para **reducir el ruido**.
- 100% libres de **asbesto**.
- El material friccionante es cerámico.
- Libre de cobre (protección al medio ambiente).
- Precio competitivo.
- El kit incluye balatas, laines, herrajes y grasa lubricante (si aplica).

3 Balatas

▶ **Lainas**

Cubiertas de caucho para mayor reducción de ruido

▶ **Material cerámico**

Cumple con estándares de equipo original

▶ **Placas de soporte de acero**

Con acabado antioxidante **E-Coat**

▶ **Ranuras y biseles**

Forjados con precisión



Balatas delanteras

TABLA DE APLICABILIDAD

| MODELO | CÓDIGO | INICIO | TÉRMINO | MOTOR | NÚMERO DE PARTE |
|------------|--------|--------|---------|-------------------------|-----------------|
| 350Z | Z33 | 12/02 | 10/08 | VQ35DE/VQ35HR | DA06MAC20PNW |
| 370Z | Z34 | 10/08 | Actual | VQ37HR | DA06MEG09PNW |
| Altima | L31 | 03/04 | 04/07 | QR25DE | DA06MZB59PNW |
| | L31 | 03/04 | 04/07 | VQ35DE | DA06MZA52PNW |
| | L32 | 10/06 | 07/13 | Todos | DA06MZB59PNW |
| | L33 | 06/12 | 10/18 | Todos | DA06M3TA0PNW |
| | L34* | 10/18 | 09/20 | Todos | DA06M3TA0PNW |
| Armada | TA60 | 05/03 | 09/18 | Todos | DA06M7S02PNW |
| Frontier | D21* | 08/94 | 03/08 | Todos | DA06M57G9PNW |
| | D22 | 05/02 | 11/14 | Todos | DA06M57G9PNW |
| | D23 | 11/14 | Actual | Todos | DA06M4KH0PNW |
| | D40 | 08/09 | Actual | VQ40DE | DA06MEA02PNW |
| | D41* | 09/15 | Actual | Todos | DA06MEA02PNW |
| Juke | F15 | 06/11 | 12/17 | Todos | DA06MAC20PNW |
| Kicks | P15 | 02/17 | Actual | Todos | DA06M5RB0PNW |
| Leaf | ZE0 | 07/10 | 01/13 | Todos | DA06MEA02PNW |
| | ZE0 | 01/13 | Actual | Todos | DA06M3TA0PNW |
| March | K13 | 02/11 | Actual | Todos | DA06M1HL0PNW |
| Maxima | A34 | 01/03 | 05/08 | Todos | DA06MZA52PNW |
| | A35 | 05/08 | 04/15 | Todos | DA06MJE00PNW |
| | A36 | 04/15 | Actual | Todos | DA06MJE00PNW |
| Murano | Z50 | 04/03 | 12/08 | Todos | DA06MZA52PNW |
| | Z51 | 06/08 | 04/15 | Todos | DA06M3JA0PNW |
| | Z52* | 10/14 | 11/20 | Todos | DA06M3JA0PNW |
| Note | E12 | 04/13 | 09/20 | Todos | DA06M1HL0PNW |
| NP300 | D21* | 07/86 | 01/00 | Todos | DA06M57G9PNW |
| | D22 | 03/08 | 11/15 | Todos | DA06M57G9PNW |
| | D22* | 03/08 | 11/15 | KA24DE + YD25DDTI + 4X4 | DA06M7Z02PNW |
| | D23 | 11/15 | Actual | Todos | DA06M4KH0PNW |
| Pathfinder | R50 | 01/00 | 12/05 | Todos | DA06M0W78PNW |
| | R51 | 01/06 | 08/12 | Todos | DA06MEA02PNW |
| | R51* | 01/06 | 09/12 | VK56DE | DA06MEG09PNW |
| | R52 | 09/12 | 06/21 | Todos | DA06M3JA0PNW |
| Quest | V42 | 05/05 | 06/09 | Todos | DA06M0W78PNW |
| Rogue | S35 | 09/07 | 11/15 | Todos | DA06MJE00PNW |
| Sentra | B14* | 02/95 | 07/00 | Todos | DA06M0W78PNW |
| | B15 | 07/00 | 09/06 | Todos | DA06M65E9PNW |
| | B16 | 10/06 | 10/12 | 2.5 Manual | DA06MJE00PNW |
| | B16 | 10/06 | 10/12 | CVT | DA06MZB59PNW |
| | B17 | 10/12 | 02/20 | Todos | DA06MZB59PNW |
| | B17* | 10/12 | 02/20 | MR16DDT | DA06MAC20PNW |
| Tiida | C11 | 06/06 | 04/13 | Todos | DA06MAX08PNW |
| | C11* | 06/06 | 04/13 | MR18DE, MID + HIGH | DA06MAC20PNW |
| Titan | A60 | 08/10 | 11/15 | Todos | DA06M9FE0PNW |
| | A60 | 10/03 | 04/07 | Todos | DA06M7S02PNW |

*Aplicación nueva.

Imágenes de referencia. Consulte números de parte, aplicabilidad y disponibilidad con su Distribuidor Autorizado Nissan.

Balatas delanteras

TABLA DE APLICABILIDAD

| MODELO | CÓDIGO | INICIO | TÉRMINO | MOTOR | NÚMERO DE PARTE |
|---------|--------|--------|---------|----------------------|-----------------|
| Tsuru | B13 | 01/92 | 06/17 | Todos (excepto SR20) | DA06M50Y9PNW |
| Urvan | E25 | 01/02 | 11/12 | Todos | DA06M3XA0PNW |
| | E26 | 11/12 | Actual | Todos | DA06M3XA0PNW |
| Versa | N17 | 06/11 | 02/18 | Todos | DA06M1HL0PNW |
| | N18* | 02/18 | Actual | HR16DE | DA06M5RB0PNW |
| V-Drive | N17 | 03/18 | Actual | Todos | DA06M1HL0PNW |
| X-Terra | WD2* | 05/99 | 01/05 | Todos | DA06M7Z02PNW |
| | N50 | 01/05 | 01/09 | Todos | DA06MEA02PNW |

Balatas traseras

TABLA DE APLICABILIDAD

| MODELO | CÓDIGO | INICIO | TÉRMINO | MOTOR | NÚMERO DE PARTE |
|------------|--------|--------|---------|---------|-----------------|
| 350Z | Z33 | 12/02 | 10/08 | Manual | DD06M8H38PNW |
| 370Z | Z34 | 10/08 | Actual | VQ37VHR | DD06M8H38PNW |
| Altima | L31 | 03/04 | 04/07 | Todos | DD06M8H38PNW |
| | L32 | 10/06 | 07/13 | Todos | DD06M8H38PNW |
| | L33 | 06/12 | 10/18 | Todos | DD06M8H38PNW |
| Armada | TA60 | 05/03 | 09/18 | Todos | DD06MZC02PNW |
| Frontier | D40 | 08/09 | Actual | V6 | DD06MEA08PNW |
| | D41* | 07/21 | Actual | VQ38DD | DD06MEA08PNW |
| Juke | F15 | 06/11 | 03/16 | Todos | DD06M8H38PNW |
| Leaf | ZE0 | 09/13 | 2022 | US Made | DD06M8H38PNW |
| Maxima | A34 | 01/03 | 05/08 | Todos | DD06M8H38PNW |
| | A35 | 05/08 | 04/15 | Todos | DD06M8H38PNW |
| | A36 | 04/15 | Actual | Todos | DD06M8H38PNW |
| Murano | Z50 | 04/03 | 12/08 | Todos | DD06M8H38PNW |
| | Z51 | 06/08 | 04/15 | Todos | DD06M8H38PNW |
| | Z52* | 04/15 | 11/20 | Todos | DD06M8H38PNW |
| Pathfinder | R51 | 01/06 | 09/12 | Todos | DD06MEA09PNW |
| | R52 | 09/12 | 06/21 | Todos | DD06M8H38PNW |
| Quest | V42 | 05/05 | 06/09 | Todos | DD06M8H38PNW |
| Rogue | S35 | 09/07 | 11/15 | Todos | DD06M8H38PNW |
| Sentra | B16 | 10/06 | 10/12 | Todos | DD06M8H38PNW |
| | B17 | 10/12 | 02/20 | Todos | DD06M8H38PNW |
| Titan | A60 | 08/10 | 11/15 | Todos | DD06MZC02PNW |
| X-Terra | N50 | 07/07 | 01/09 | Todos | DD06MEA08PNW |
| X-Trail | T30 | 09/01 | 03/07 | Todos | DD06M8H38PNW |
| | T31 | 09/07 | 07/14 | Todos | DD06M8H38PNW |
| | T32 | 07/14 | 06/22 | Todos | DD06M8H38PNW |

*Aplicación nueva.

Imágenes de referencia. Consulte números de parte, aplicabilidad y disponibilidad con su Distribuidor Autorizado Nissan.

4 Bujías

Las bujías **Value Advantage**® están diseñadas para suministrar la chispa de encendido adecuada para una correcta combustión y desempeño de los motores Nissan.

Características:

- **Cumplen con propiedades** para soportar los niveles de presión a los que está sometida la cámara de combustión y así impedir que pasen gases del interior del cilindro al exterior (pérdidas de compresión).
- **Soportan los hidrocarburos y ácidos** propios de la cámara de combustión manteniendo el aislamiento eléctrico; debido a su resistencia térmica, mecánica y eléctrica.
- Mantienen una **temperatura estable** durante el funcionamiento, adecuando su graduación térmica a la necesidad del momento.
- Cuando reciben el voltaje suficiente de la bobina de encendido, las bujías **Value Advantage**® son capaces de proporcionar un **arco de corriente óptimo** entre los electrodos. Así se provocará una chispa con intensidad y duración suficientes para inflamar la mezcla de aire y combustible dentro de los cilindros.

▶ Electrodo de Iridio

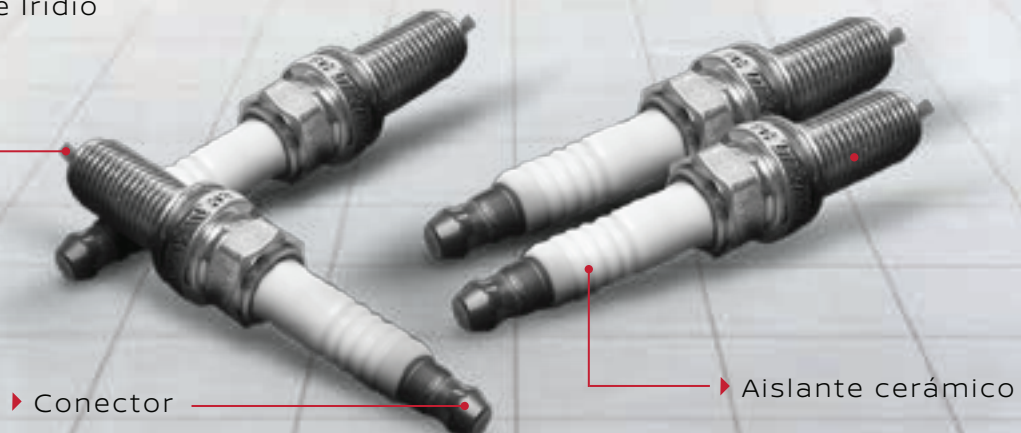

▶ Conector

▶ Aislante cerámico

TABLA DE APLICABILIDAD

| MODELO | CÓDIGO | INICIO | TÉRMINO | MOTOR | NÚMERO DE PARTE |
|---------------|--------|--------|---------|-----------------|-----------------|
| 350Z | Z33 | 12/02 | 10/08 | VQ35DE | B2401EW61JNW |
| Altima | L31 | 03/04 | 04/07 | Todos | B2401EW61JNW |
| | L32 | 10/06 | 07/13 | Todos | B2401JA01JNW |
| | L33 | 06/12 | 10/18 | Todos | B2401JA01JNW |
| Armada | TA60 | 08/03 | 06/15 | VK56DE | B2401EW61JNW |
| Frontier | D40 | 09/06 | Actual | VQ40DE | B2401EW61JNW |
| Kicks | P15 | P15X | Actual | Todos | B2401JA01JNW |
| March | K13 | 02/11 | Actual | HR16DE | B2401JA01JNW |
| Maxima | A34 | 01/03 | 05/08 | VQ35DE | B2401EW61JNW |
| | A35 | 05/08 | 04/15 | VQ35DE | B2401JA01JNW |
| | A36 | 04/15 | 12/20 | VQ35DE | B2401JA01JNW |
| Murano | Z50 | 04/03 | 12/08 | VQ35DE | B2401EW61JNW |
| | Z51 | 06/08 | 04/15 | VQ35DE | B2401JA01JNW |
| | Z52 | 04/18 | Actual | VQ35DE | B2401JA01JNW |
| Note | E12 | 04/13 | 09/20 | HR16DE | B2401JA01JNW |
| NP300 | D23 | 04/14 | Actual | QR25DE | B2401JA01JNW |
| NV2500 / 3500 | F80 | 09/12 | 08/21 | VQ40DE / VQ56DE | B2401EW61JNW |
| Urvan | E25 | 07/01 | 11/12 | QR25DE | B2401JA01JNW |
| | E26 | 06/12 | Actual | QR25DE | B2401JA01JNW |
| Pathfinder | R50 | 01/00 | 07/04 | VQ35DE | B2401EW61JNW |
| | R51 | 01/06 | 09/12 | VQ40DE | B2401EW61JNW |
| | R52 | 09/12 | 06/21 | VQ35DE | B2401JA01JNW |
| Quest | V42 | 05/05 | 06/09 | VQ35DE | B2401EW61JNW |
| Rogue | S35 | 09/07 | 11/15 | QR25DE | B2401JA01JNW |
| Sentra | B15 | 07/00 | 09/06 | QR25DE | B2401EW61JNW |
| | B15 | 07/00 | 09/06 | QG18DE | B2401EW61JNW |
| | B16 | 10/06 | 10/12 | QR25DE | B2401JA01JNW |
| | B16 | 10/06 | 10/12 | MR20DE | B2401JA01JNW |
| | B17 | 10/12 | 02/20 | MRA8DE | B2401JA01JNW |
| Tiida | C11 | 06/06 | 04/13 | Todos | B2401JA01JNW |
| Titan | A60 | 08/10 | 10/16 | VQ56DE | B2401EW61JNW |
| Versa | N17 | 06/11 | 02/18 | Todos | B2401JA01JNW |
| V-Drive | N17 | 03/18 | Actual | Todos | B2401JA01JNW |
| X-Terra | N50 | 01/05 | 01/09 | VQ40DE | B2401EW61JNW |
| X-Trail | T31 | 09/07 | 07/14 | QR25DE | B2401JA01JNW |

5 Compresores de aire acondicionado

Los compresores de aire acondicionado **Value Advantage**[®] son uno de los elementos más importantes para garantizar un correcto funcionamiento del sistema de aire acondicionado del vehículo. También se conocen como bomba de calor, su función es comprimir el gas que posibilita el traslado del calor de una parte a otra dentro del sistema.

Características:

- **Probados y validados** por Nissan.
- Cada unidad se llena previamente con aceite según las especificaciones EO establecidas.
- Los compresores de aire acondicionado **Value Advantage**[®] se someten a rigurosas pruebas de durabilidad que simulan operar 80,000 kilómetros en las condiciones más extremas.
- Los compresores **se prueban al 100%** para detectar ruidos y fugas (incluida la descomposición por vacío y la descomposición por presión) para garantizar operación duradera.
- Embalaje de alta calidad: cada compresor está envuelto en una bolsa VCI y asegurado arriba / abajo con espuma especial para ayudar a prevenir daños durante el envío y manejo.

▶ Cumplen con las especificaciones de EO en cuanto a ajuste, forma y función. Avalados por ingenieros Nissan.

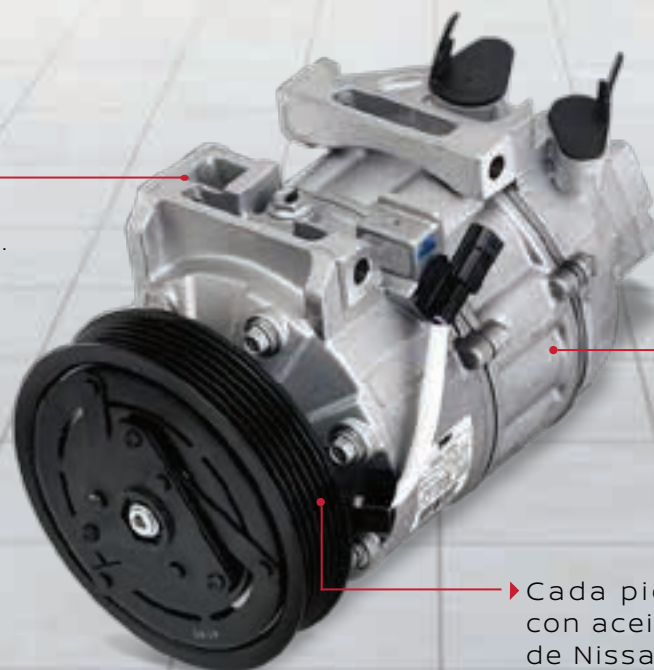

▶ Cada unidad es sometida a pruebas de durabilidad, en simulaciones de condiciones extremas.

▶ Cada pieza está precargada con aceite especificado por EO de Nissan.

Compresores de aire acondicionado

TABLA DE APLICABILIDAD

| MODELO | CÓDIGO | INICIO | TÉRMINO | MOTOR | NÚMERO DE PARTE |
|------------|--------|--------|---------|--------|-----------------|
| Rogue | S35 | 08/07 | 06/08 | QR25DE | K2600JM01JNW |
| | | 06/08 | 11/14 | | |
| | | 11/14 | 08/15 | | |
| Pathfinder | R52 | 09/12 | 09/14 | VQ35DE | K2600JP02JNW |
| Maxima | A35 | 05/08 | 12/09 | VQ35DE | K2600JP01JNW |
| | | 12/09 | 08/10 | | |
| | | 08/10 | 08/15 | | |
| Murano | Z51 | 10/07 | 06/08 | VQ35DE | K2600JP01JNW |
| | | 06/08 | 06/10 | | |
| | | 06/10 | 08/14 | | |

6

Condensadores

Los condensadores **Value Advantage®** proporcionan un correcto funcionamiento en los vehículos Nissan. Se trata de un componente del sistema de aire acondicionado que tiene la función de disipar el calor absorbido por el gas refrigerante que proviene del compresor automotriz. Es decir, enfría el gas de alta presión y a su salida se obtiene líquido refrigerante a alta presión. Condensa el fluido necesario para que la vaporización en la válvula de expansión provoque el descenso de temperatura necesario para enfriar el aire que penetra en el interior del vehículo.

Características:

- Elaborados con **material de aluminio de primera calidad** para una mayor durabilidad.
- **Fabricados, probados y validados** por Nissan.
- Proceso de fabricación **con calidad de equipo original**.

▶ Materiales de alta calidad para una mayor durabilidad.

▶ Cumplen con estándares Nissan de funcionamiento e instalación.

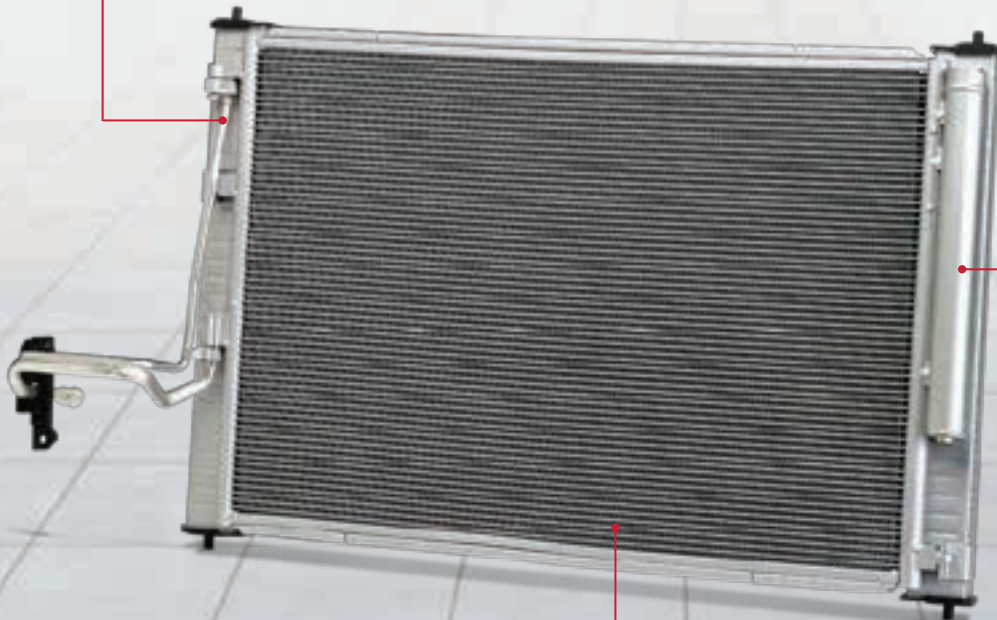

▶ Su fabricación está avalada por ingenieros Nissan.

Condensadores

TABLA DE APLICABILIDAD

| MODELO | CÓDIGO | INICIO | TÉRMINO | MOTOR | NÚMERO DE PARTE |
|------------|--------|--------|---------|-----------------|-----------------|
| 350Z | Z33 | 06/02 | 05/09 | VQ35DE + VQ35HR | K2100CD00JNW |
| Altima | L31 | 08/01 | 10/06 | QR25DE + VQ35DE | K21008J05JNW |
| Frontier | D22 | 09/97 | 01/03 | KA24DE + VG33E | K21107Z80JNW |
| | | 10/09 | 11/15 | KA24DE | K21001Z61JNW |
| | D40 | 10/04 | Actual | QR25DE + VQ40DE | K2100ZP50JNW |
| Juke | F15 | 07/10 | 09/17 | MR16DDT | K21103DD0JNW |
| Maxima | A32 | 03/98 | 06/98 | VQ30DE | K21002Y91JNW |
| | A33 | 04/99 | 10/00 | VQ30DE | K21002Y91JNW |
| | A34 | 01/03 | 05/08 | VQ35DE | K21008J05JNW |
| Murano | Z50 | 09/02 | 10/07 | VQ35DE | K2110CN00JNW |
| | Z52 | 10/14 | 12/20 | VQ35DE | K21005AA0JNW |
| Pathfinder | R50 | 07/01 | 07/04 | VQ35DE | K21004W01JNW |
| | R51 | 08/04 | 04/07 | VQ40DE + VK56DE | K2100EA50JNW |
| | R51 | 04/07 | 09/12 | VQ40DE + VK56DE | K2100ZP50JNW |
| | R52 | 09/12 | 06/21 | VQ35DE | K21003JA0JNW |
| Quest | V42 | 05/03 | 06/09 | VQ35DE | K21005Z00JNW |
| Rogue | S35 | 08/07 | 12/15 | QR25DE | K2100JG00JNW |
| X-Terra | WD22 | 07/01 | 09/02 | KA24DE + VG33E | K21107Z80JNW |
| | WD22 | 01/03 | 12/04 | KA24DE + VG33E | K21001Z61JNW |
| | N50 | 01/05 | 09/05 | VQ40DE | K2100EA50JNW |
| | N50 | 09/05 | 01/09 | VQ40DE | K2100ZP50JNW |

7

Discos de frenos

Los discos de frenos **Value Advantage**[®] tienen un alto desempeño y calidad para un frenado confiable.

VALUE ADVANTAGE:

Mejor absorción debido a partículas largas y gruesas

HIERRO MEJORADO



OTRAS MARCAS:

Menor absorción debido a partículas más delgadas

HIERRO NO MEJORADO

Comparativa de desgaste

Acabado de superficie Value Advantage[®]

Acabado de superficie otras marcas

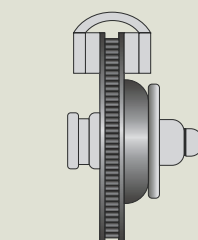
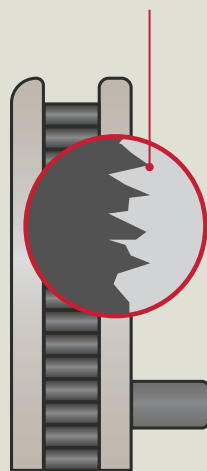
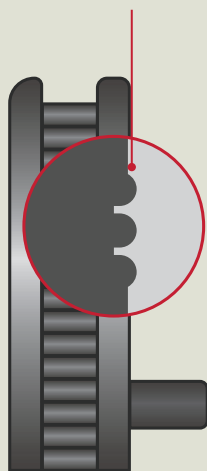

Balanceo Value Advantage[®]

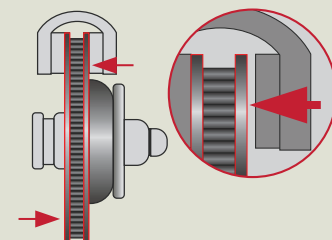

Balanceo otras marcas

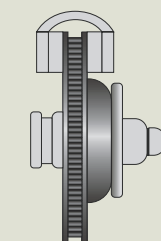

Value Advantage[®]

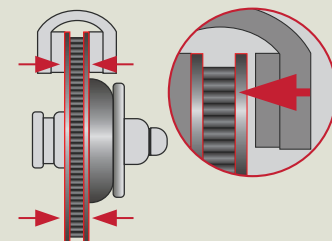

Variación espesor de otras marcas



Flujo de enfriamiento de aire

7 Discos de frenos

Características:

Configuración de venas de enfriamiento y aplicación de hierro específica para vehículos y más beneficios, como:

- Dimensión, ajuste y funcionalidad **validados y probados por Nissan.**
- Cumplen con la **norma SAE** de tensión de rotura.
- Listos para ser instalados.
- Permiten mayor durabilidad de las balatas.
- La variación del grosor del disco es de menos de 0.012 mm.
- Bordes aprobados para asegurar un **equilibrio adecuado** y minimizar la vibración.
- Precios competitivos.

▶ El plato de soporte, ventilador y tamaño de venas están diseñadas con base en EO Nissan.



▶ Hierro mejorado que maximiza la supresión de ruido.

▶ Venas de enfriamiento y aplicación de hierro.

Discos delanteros

TABLA DE APLICABILIDAD

| MODELO | CÓDIGO | INICIO | TÉRMINO | MOTOR | NÚMERO DE PARTE |
|------------|--------|--------|---------|------------------------|-----------------|
| 350Z | Z33 | 05/02 | 08/08 | VQ35DE | D0206ZA50JNW |
| 370Z | Z34 | 10/08 | Actual | VQ37VHR | D0206ZA50JNW |
| Altima | L31 | 03/04 | 04/07 | VQ35DE | D0206ZA50JNW |
| | L32 | 10/06 | 07/13 | VQ35DE / QR25DE | D0206JA00JNW |
| | L33 | 06/12 | 10/18 | Todos | D02063TA0JNW |
| Armada | TA60 | 08/03 | 03/06 | VK56DE | D0206ZC00JNW |
| | TA60 | 03/06 | 03/17 | VK65DE | D0206ZR01JNW |
| | Y62 | 01/18 | Actual | VK56VD | D0206ZR01JNW |
| Frontier | D22 | 05/02 | 11/14 | Todos | D02069Z00JNW |
| | D40 | 08/09 | Actual | V6 | D0206EA00JNW |
| Juke | F15 | 06/11 | 12/17 | Todos | D02061KC1JNW |
| Leaf | ZE0 | 12/13 | 03/17 | Todos | D02064BA0JNW |
| March | K13 | 02/11 | Actual | Todos | D02061HLOJNW |
| Maxima | A34 | 01/03 | 03/08 | Todos | D0206ZA50JNW |
| | A35 | 05/08 | 04/15 | Todos | D02061AA0JNW |
| | A36 | 04/15 | Actual | Todos | D02061AA0JNW |
| Murano | Z50 | 09/04 | 12/08 | Todos | D0206ZA50JNW |
| | Z51 | 06/08 | 06/11 | Todos | D02061AA0JNW |
| | Z51 | 06/11 | 04/15 | Todos | D0206ZA50JNW |
| | Z52 | 12/17 | 12/20 | Todos | D02063JA0JNW |
| Note | E12 | 04/13 | 09/20 | Todos | D02061HLOJNW |
| NP300 | D21 | 09/92 | 05/02 | Todos | D026009G0JNW |
| | D22 | 05/02 | 11/15 | Todos | D02069Z00JNW |
| NV | F80 | 09/12 | 08/21 | Todos | D02061PA1JNW |
| Pathfinder | R50 | 01/00 | 07/04 | Todos | D02066W50JNW |
| | R51 | 01/06 | 09/12 | VQ40DE | D0206EA00JNW |
| | R52 | 09/12 | 06/21 | VQ35DE | D02063JA0JNW |
| Quest | V42 | 05/05 | 06/09 | Todos | D0206ZM00JNW |
| Rogue | S35 | 09/07 | 11/15 | QR25DE | D0206JG00JNW |
| Sentra | B15 | 07/00 | 09/06 | QG18DE | D02064Z81JNW |
| | B16 | 10/06 | 10/12 | MR20DE | D0206ET01JNW |
| | B16 | 09/08 | 09/12 | QR25DE 6MT SE-R SPEC V | D0206ET02JNW |
| | B16 | 02/07 | 08/12 | QR25DE CVT | D0206JG00JNW |
| | B17 | 10/12 | 02/20 | MRA8DE | D02063SG0JNW |
| Tiida | C11 | 05/06 | 04/13 | Todos | D0206AZ61JNW |
| Titan | A60 | 10/03 | 04/07 | Todos | D0206ZC00JNW |
| | A60 | 04/07 | 10/16 | VK56DE | D0206ZR01JNW |
| Versa | N17 | 06/11 | 02/18 | Todos | D02061HLOJNW |
| V-Drive | N17 | 03/18 | Actual | Todos | D02061HLOJNW |
| X-Terra | N50 | 07/07 | 08/10 | VQ40DE | D0206EA00JNW |
| X-Trail | T31 | 09/07 | 07/14 | QR25DE | D0206JG00JNW |
| | T32 | 04/14 | 06/22 | QR25DE | D02064BA0JNW |

Discos traseros

TABLA DE APLICABILIDAD

| MODELO | CÓDIGO | INICIO | TÉRMINO | MOTOR | NÚMERO DE PARTE |
|------------|--------|--------|---------|------------|-----------------|
| 350Z | Z33 | 12/12 | 10/08 | VQ35DE | D32068H70JNW |
| Altima | L31 | 03/04 | 04/07 | Todos | D32067Y00JNW |
| | L32 | 10/06 | 07/13 | Todos | D32067Y00JNW |
| | L33 | 06/12 | 10/18 | Todos | D32067Y00JNW |
| Frontier | D40 | 08/09 | Actual | V6 | D3206EA01JNW |
| Juke | F15 | 06/11 | 03/16 | Todos | D32067Y00JNW |
| Leaf | ZE0 | 09/11 | 2022 | EM61 | D32068H70JNW |
| Maxima | A34 | 01/03 | 03/08 | Todos | D32067Y00JNW |
| Murano | Z50 | 04/03 | 12/08 | VQ35DE | D3206CK00JNW |
| | Z51 | 06/08 | 04/15 | VQ35DE | D3206CK00JNW |
| | Z52 | 12/17 | 12/20 | Todos | D3206CK00JNW |
| Pathfinder | R51 | 01/06 | 09/12 | VQ40DE | D3206EA00JNW |
| | R52 | 09/12 | 06/21 | Todos | D3206CK00JNW |
| Quest | V42 | 05/05 | 06/09 | VQ35DE | D3206CK00JNW |
| Rogue | S35 | 09/07 | 11/15 | QR25DE | D32068H70JNW |
| Sentra | B16 | 02/07 | 10/12 | QR25DE SER | D32067Y00JNW |
| | B17 | 10/12 | 02/20 | MRA8DE | D32067Y00JNW |
| X-Terra | N50 | 07/07 | 08/10 | VQ40DE | D3206EA01JNW |
| X-Trail | T30 | 09/01 | 03/07 | Todos | D32068H70JNW |
| | T31 | 09/07 | 07/14 | Todos | D32068H70JNW |
| | T32 | 04/14 | 06/22 | Todos | D32068H70JNW |

8

Filtros de aceite

Los filtros de aceite para motor **Value Advantage**® están desarrollados bajo estrictos estándares de calidad. Integran componentes que optimizan la filtración de contaminantes, ofreciendo así una protección confiable al motor de tu Nissan.

Características:

- Garantizan una eficiencia de **filtrado superior**, para proteger el motor y prolongar su vida útil.
- La **válvula anti-retorno** integrada previene el flujo inverso de aceite, manteniendo la presión adecuada y la lubricación constante.
- Utiliza una **combinación de fibras sintéticas y celulosa** para capturar incluso las partículas más pequeñas, manteniendo el aceite limpio y protegiendo los componentes internos del motor.
- La **válvula By-pass** garantiza la circulación continua de aceite para evitar daños en el motor y mantener su funcionamiento óptimo.
- Ofrecen una **garantía** de 12 meses o 10 mil kilómetros.

▶ **Ajuste perfecto**
para vehículos Nissan.



▶ **Misma garantía** que las refacciones de equipo original.

▶ **Sellado metálico**
que previene fugas,
goteos y derrames.

Filtros de aceite

TABLA DE APLICABILIDAD

| MODELO | CÓDIGO | INICIO | TÉRMINO | MOTOR | NÚMERO DE PARTE |
|---------------|--------|--------|---------|-------------------------|-----------------|
| Altima | L31 | 04/05 | 12/07 | QR25DE | A52089E01JNW |
| | L32 | 10/06 | 06/12 | Todos | A520865F0JNW |
| | L33 | 06/12 | 10/18 | VQ35DE | A520865F0JNW |
| | L34 | 10/18 | Actual | Todos | A520865F0JNW |
| Armada | TA60 | 08/03 | 06/18 | VK56DE | A52089E01JNW |
| Frontier | D22 | 11/00 | 07/05 | KA24DE | A520865F0JNW |
| | D22 | 11/05 | 11/15 | KA24DE | A52089E01JNW |
| | D23 | 04/14 | Actual | QR25DE | A520865F0JNW |
| | D40 | 12/12 | 07/21 | VQ40DE | A52089E01JNW |
| Juke | F15 | 06/11 | 06/19 | Todos | A520865F0JNW |
| Kicks | P15 | 04/16 | Actual | HR16DE | A520865F0JNW |
| March | K13 | 02/11 | Actual | HR16DE | A520865F0JNW |
| Maxima | A35 | 05/08 | 04/15 | Todos | A520865F0JNW |
| | A36 | 04/15 | 12/20 | VQ35DE | A520865F0JNW |
| Murano | Z51 | 06/08 | 01/16 | Todos | A520865F0JNW |
| | Z52 | 01/16 | 03/20 | VQ35DE | A520865F0JNW |
| Murano HV | Z52 HV | 01/16 | 03/18 | QR25DER | A520865F0JNW |
| Note | E12 | 04/13 | 12/16 | HR16DE | A520865F0JNW |
| NP300 | D22 | 11/00 | 07/05 | KA24DE | A520865F0JNW |
| | D22 | 11/05 | 11/15 | KA24DE | A52089E01JNW |
| | D23 | 04/14 | Actual | QR25DE | A520865F0JNW |
| Pathfinder | R52 | 09/12 | 06/21 | VQ35DE | A520865F0JNW |
| | R53 | 06/21 | Actual | VQ35DD | A520865F0JNW |
| Pathfinder HV | R52 HV | 09/12 | 06/21 | QR25DER | A520865F0JNW |
| Quest | E52 | 07/13 | 12/17 | VQ35DE | A52089E01JNW |
| Sentra | B14 | 11/95 | 06/00 | GA16DE | A5208F430JNW |
| | B14 | 11/95 | 06/00 | SR20DE | A520865F0JNW |
| | B15 | 07/00 | 09/06 | Todos | A520865F0JNW |
| | B16 | 10/06 | 10/12 | Todos | A520865F0JNW |
| | B17 | 10/12 | 08/20 | Todos | A520865F0JNW |
| | B18 | 10/20 | Actual | MR20DD | A520865F0JNW |
| Tiida | C11 | 06/06 | 04/13 | MR18DE | A520865F0JNW |
| Titan | A60 | 08/10 | 10/16 | VQ56DE | A52089E01JNW |
| Tsuru | B13 | 11/95 | 05/17 | GA16DE, GA16DNE, SR20DE | A5208F430JNW |
| Urvan | E25 | 07/01 | 08/07 | KA24DE | A520865F0JNW |
| | E25 | 08/07 | 11/12 | QR25DE | A520865F0JNW |
| | E26 | 11/12 | Actual | QR25DE | A520865F0JNW |
| V-Drive | N17 | 03/18 | Actual | HR16DE | A520865F0JNW |
| Versa | N17 | 06/11 | 02/18 | HR16DE | A520865F0JNW |
| | N18 | 2019 | Actual | HR16DE | A520865F0JNW |
| X-Terra | N50 | 12/12 | 12/15 | VQ40DE | A52089E01JNW |
| X-TRAIL | T30 | 09/01 | 09/07 | QR25DE | A520865F0JNW |
| | T31 | 09/07 | 07/14 | QR25DE | A520865F0JNW |
| | T32 | 04/14 | 06/22 | Todos | A520865F0JNW |
| | T33 | 07/22 | Actual | Todos | A520865F0JNW |

9

Filtros de aire

Los filtros de aire **Value Advantage®** actúan con altos estándares de eficiencia para mantener los motores Nissan libres de impurezas. Cada componente es fabricado con tecnología de equipo original y es sometido a rigurosas pruebas técnicas, lo que garantiza un desempeño óptimo y mayor durabilidad que otros productos genéricos, con la tranquilidad del aval Nissan.

Características:

- Excelente **desempeño y rendimiento**, garantizando un filtrado óptimo para que el motor se desempeñe correctamente.
- Altos estándares de calidad bajo pruebas que lo sustentan.
- **Especificaciones de ingeniería Nissan**, lo que permite un desempeño ideal del motor y larga vida útil del mismo.
- Permiten un **sellado perfecto** para garantizar la eficiencia de filtrado de aire que ingresa al motor.
- Ayudan a evitar un desgaste prematuro del motor.

Cuentan con más medios filtrantes que la mayoría del mercado. Su material entrega alta calidad y eficiencia.

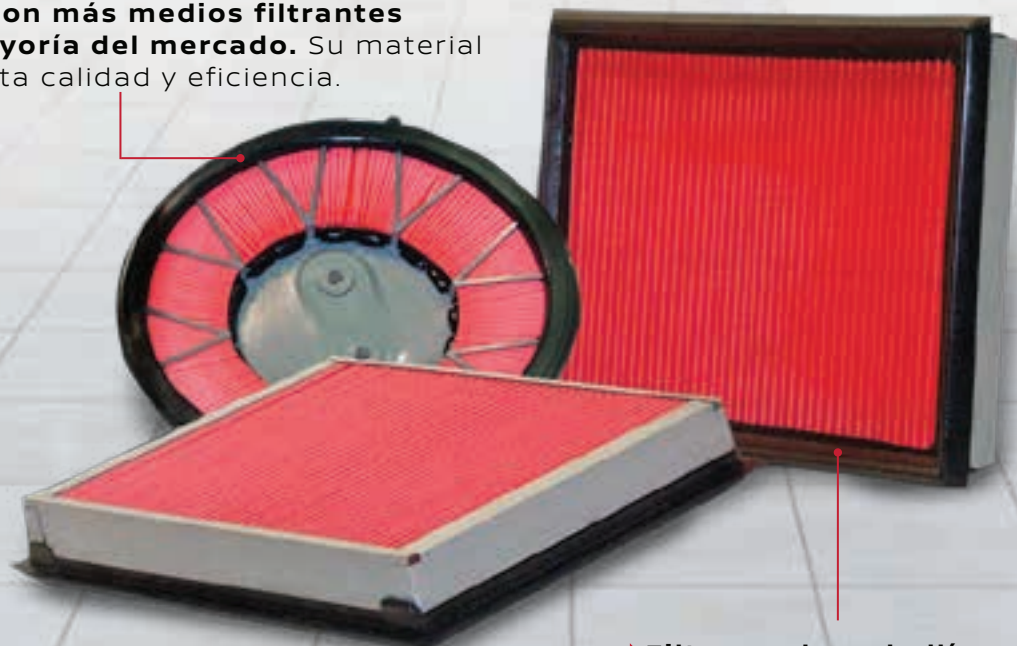

► **Filtran polvo y hollín,**
para mantener limpio el motor.

Filtros de aire

TABLA DE APLICABILIDAD

| MODELO | CÓDIGO | INICIO | TÉRMINO | MOTOR | NÚMERO DE PARTE |
|--------------|--------|--------|---------|---------|-----------------|
| 240SX | S13 | 07/88 | 09/98 | KA24DE | AF54M0Z00PNW |
| 300ZX | Z32 | 01/91 | 01/96 | VG30DE | AF54M30P0PNW |
| 350Z | Z33 | 06/02 | 11/06 | VQ35DE | AF54M0Z00PNW |
| 370Z | Z34 | 10/08 | Actual | VQ37VHR | AF54MJK20PNW |
| Altima | L30 | 06/97 | 08/01 | KA24DE | AF54M0Z00PNW |
| | L31 | 08/01 | 10/06 | VQ35DE | AF54M0Z00PNW |
| | L32 | 10/06 | 05/12 | Todos | AF54M0Z00PNW |
| | L33 | 05/12 | 08/18 | VQ35DE | AF54M0Z00PNW |
| | L33 | 05/12 | 08/18 | QR25DE | AF54M3TA0PNW |
| Armada | TA60 | 08/03 | 03/15 | VK56DE | AF54M7S00PNW |
| Frontier | D22 | 08/98 | 09/04 | VG33E | AF54M0Z00PNW |
| | D22 | 09/97 | 08/04 | KA24DE | AF54M86G0PNW |
| | D23* | 11/14 | Actual | QR25DE | AF54M4JM1PNW |
| | D40 | 10/04 | Actual | VQ40DE | AF54M7S00PNW |
| Juke | F15 | 07/10 | 09/17 | MR16DDT | AF54M30P0PNW |
| Kicks | P15 | 04/16 | Actual | HR16DE | AF54M5RA0PNW |
| March | K13 | 02/11 | Actual | HR16DE | AF54M1HK0PNW |
| Maxima | A32 | 02/94 | 09/99 | VQ30DE | AF54M0Z00PNW |
| | A33 | 04/99 | 12/02 | Todos | AF54M0Z00PNW |
| | A34 | 01/03 | 09/08 | VQ35DE | AF54M0Z00PNW |
| | A35 | 05/08 | 04/15 | VQ35DE | AF54M0Z00PNW |
| | A36 | 04/15 | Actual | VQ35DE | AF54M0Z00PNW |
| Murano | Z50 | 09/02 | 10/07 | VQ35DE | AF54M0Z00PNW |
| | Z51 | 10/07 | 08/14 | VQ35DE | AF54M0Z00PNW |
| | Z52 | 08/14 | 12/20 | VQ35DE | AF54M0Z00PNW |
| Note | E12 | 04/13 | 09/20 | HR16DE | AF54M1HK0PNW |
| NP300 | D22* | 11/08 | 11/14 | KA24DE | AF54M86G0PNW |
| | D23* | 04/15 | 04/17 | YS23 | AF54M4JM1PNW |
| | D23 | 11/14 | Actual | QR25DE | AF54M4JM1PNW |
| NV 1500/2500 | F80 | 01/11 | 08/21 | Todos | AF54M7S00PNW |
| NV3500 | WF80 | 01/12 | 08/21 | Todos | AF54M7S00PNW |
| Pathfinder | R50 | 08/95 | 07/04 | VG33E | AF54M0Z00PNW |
| | R51 | 08/04 | 03/12 | Todos | AF54M7S00PNW |
| | R52 | 09/12 | 06/21 | Todos | AF54M0Z00PNW |
| Quest | E52 | 11/10 | 06/14 | VQ35DE | AF54M0Z00PNW |
| | V42 | 05/03 | 06/09 | VQ35DE | AF54M0Z00PNW |
| Rogue | S35 | 08/07 | 07/13 | QR25DE | AF54M30P0PNW |
| Sentra | B14 | 11/94 | 12/99 | GA16DE | AF54M0Z00PNW |
| | B15 | 01/00 | 09/06 | Todos | AF54M0Z00PNW |
| | B16 | 09/06 | 09/12 | Todos | AF54M30P0PNW |
| | B17 | 09/12 | 02/20 | Todos | AF54M30P0PNW |
| Tiida | C11 | 05/06 | 03/12 | Todos | AF54MED00PNW |
| Titan | A60 | 10/03 | 03/15 | VK56DE | AF54M7S00PNW |
| Tsuru | B13 | 01/93 | 05/17 | GA16DE | AF54MF410PNW |
| Versa | N17 | 06/11 | 01/20 | HR16DE | AF54M1HK0PNW |
| | N18 | 01/20 | Actual | HR16DE | AF54M5RA0PNW |
| X-Terra | N50 | 01/05 | 04/15 | VQ40DE | AF54M7S00PNW |
| | WD22 | 05/99 | 12/04 | VG33E | AF54M0Z00PNW |
| | WD22 | 05/99 | 05/04 | KA24DE | AF54M86G0PNW |
| X-Trail | T31 | 06/07 | 08/13 | QR25DE | AF54M30P0PNW |
| | T32 | 07/14 | 06/22 | QR25DE | AF54M4BA1PNW |

*Aplicación nueva.

Imágenes de referencia. Consulte números de parte, aplicabilidad y disponibilidad con su Distribuidor Autorizado Nissan.

10 Filtros de cabina CN95

Los filtros de cabina CN95 **Value Advantage**® proporcionan una filtración altamente eficiente para mantener el aire que circula al interior de tu vehículo limpio y fresco. Están diseñados para atrapar partículas de polvo, polen y otros contaminantes.

Características:

- **Eliminan olores desagradables**, asegurando un ambiente fresco y confortable en cabina.
- **Capturan alérgenos** diversos, proporcionando un ambiente seguro para los ocupantes del vehículo.
- **Acción anti-bacterias**: reduce la presencia de bacterias en el aire, contribuyendo a un entorno más higiénico y saludable.

▶ **Eficiencia de filtrado del 95%:**
Filtra **partículas mayores a 0.3 micras** con una eficiencia del 95%, manteniendo el aire interior limpio y saludable.

▶ Ofrece una **garantía** de 12 meses.

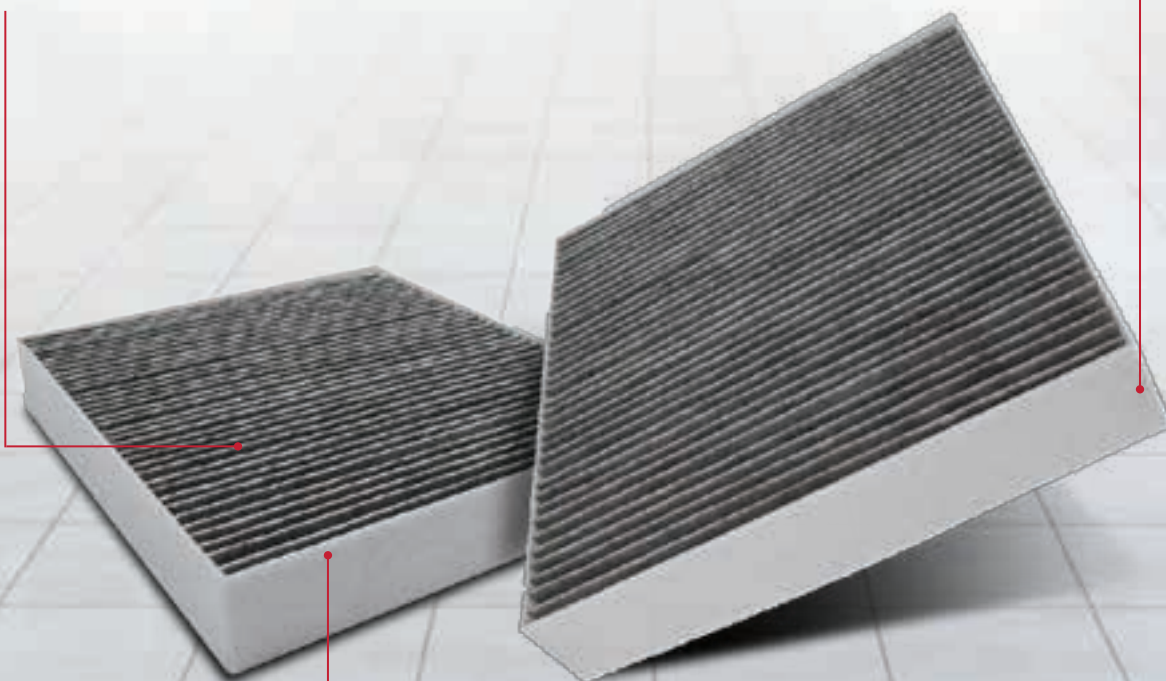

▶ **Eficiente protección anti-virus.**
Incluyendo el H1/N1.

Filtros de cabina CN95

TABLA DE APLICABILIDAD

| MODELO | CÓDIGO | INICIO | TÉRMINO | MOTOR | NÚMERO DE PARTE |
|-------------------|--------|--------|---------|--------|-----------------|
| Altima | L33 | 05/12 | 08/18 | Todos | H72773JC1JNW |
| | L34 | 08/18 | Actual | Todos | H72776CA1JNW |
| Cube | Z12 | 02/09 | 08/15 | Todos | H72773DF0JNW |
| Frontier | D40 | 10/04 | 07/21 | Todos | H7277VR00JNW |
| Juke | F15 | 07/10 | 04/18 | Todos | H72773DF0JNW |
| Kicks | P15 | 04/18 | Actual | Todos | H78915RBOJNW |
| Leaf | ZE1 | 08/18 | Actual | Todos | H72773DF0JNW |
| March | K13 | 10/14 | Actual | Todos | H72771KK0JNW |
| Maxima | A36 | 04/15 | Actual | Todos | H72773JC1JNW |
| Murano | Z52 | 08/14 | Actual | Todos | H72773JC1JNW |
| Murano Hybrid | Z52HV | 12/15 | Actual | Todos | H72773JC1JNW |
| Pathfinder | R51 | 08/04 | 08/12 | Todos | H7277VR00JNW |
| | R52 | 08/12 | 03/21 | Todos | H72773JC1JNW |
| | R53 | 03/21 | Actual | Todos | H72776CA1JNW |
| Pathfinder Hybrid | R52HV | 09/13 | 03/21 | Todos | H72773JC1JNW |
| Rogue Hybrid | T32HV | 10/16 | Actual | Todos | H72774BU0JNW |
| Sentra | B17 | 09/12 | 02/20 | MRA8DE | H72773DF0JNW |
| | B18 | 02/20 | Actual | MR20DD | H72776CA1JNW |
| Versa / V-Drive | N18 | 01/20 | Actual | Todos | H78915RBOJNW |
| | N17 | 03/14 | Actual | Todos | H72771KK0JNW |
| Versa Note | E12 | 10/16 | 08/17 | Todos | H72771KK0JNW |
| X-Terra | N50 | 01/05 | 08/15 | Todos | H7277VR00JNW |
| X-Trail / Rogue | T32 | 10/13 | 07/22 | QR25DE | H72774BU0JNW |
| Armada | Y62 | 06/16 | 07/18 | QR25DE | H7277VR00JNW |

11 Flechas de tracción

La línea **Value Advantage**[®] cuenta con flechas de tracción que aseguran un buen desempeño de los ejes y transfieren la potencia de la transmisión hasta las ruedas motrices.

Características:

Consisten en una junta homocinética y un eje conductor. Las flechas de tracción **Value Advantage**[®] están diseñadas para utilizarse en varios ángulos y a velocidades rotacionales constantes sin fricción ni holgura.

- Nuestras flechas de tracción están **diseñadas específicamente** para cada aplicación, son de la más alta calidad, confiables y con una mayor resistencia.
- Pueden encontrarse en vehículos con tracción delantera, trasera y en las cuatro ruedas, equipados con sistema de suspensión independiente.
- Incluyen todo lo necesario para su instalación.
- Cubrepolvos de alta calidad para mayor durabilidad.
- Abrazaderas de **acero inoxidable**.
- Ejes centrales de **acero macizo**, maquinados con precisión y tratados térmicamente.

▶ Junta homocinética

▶ Abrazaderas

▶ Eje de flecha

▶ Cubrepolvos

▶ Puntas de flecha

Flechas de tracción

TABLA DE APLICABILIDAD

| MODELO | CÓDIGO | INICIO | TÉRMINO | UBICACIÓN | POSICIÓN | MOTOR | TRANS | NOTAS | ABS | NÚMERO DE PARTE |
|----------|--------|--------|---------|-----------|-----------|---------|----------|-----------|------------------|-----------------|
| 240SX | S14 | 02/94 | 06/98 | Trasera | Derecho | Todos | Todos | - | - | C960070T0JNW |
| 350Z | Z33 | 06/02 | 11/08 | Trasera | Derecho | Todos | Todos | - | - | C9601AR40JNW |
| | | 06/02 | 11/08 | Trasera | Izquierda | Todos | Todos | - | - | C9601AM60JNW |
| 370Z | Z34 | 09/10 | 06/14 | Trasera | Derecho | Todos | Todos | - | - | C96001EA0JNW |
| | | 09/10 | 06/14 | Trasera | Izquierda | Todos | Todos | - | - | C96011EB0JNW |
| Altima | L30 | 08/99 | 08/01 | Frontal | Derecho | Todos | TA | - | Sin ABS. 16" Rin | C91009E10JNW |
| | | 08/99 | 08/01 | Frontal | Derecho | Todos | TA | - | Con ABS | C91009E10JNW |
| | L31 | 01/04 | 10/06 | Frontal | Derecho | QR25DE | TA | - | - | C91008J06JNW |
| | | 01/04 | 10/06 | Frontal | Izquierda | QR25DE | TA | - | - | C91018J06JNW |
| | | 01/04 | 10/06 | Frontal | Derecho | VQ35DE | TA | - | - | C91007Y01JNW |
| | | 01/04 | 10/06 | Frontal | Izquierda | VQ35DE | TA | - | - | C91017Y0AJNW |
| | | 08/01 | 01/04 | Frontal | Ambas | QR25DE | TA | - | - | C91008J06JNW |
| | | 08/01 | 01/04 | Frontal | Izquierda | VQ35DE | TA | - | Sin ABS | C91018J10JNW |
| | | 08/01 | 01/04 | Frontal | Derecho | VQ35DE | TA | - | Con ABS | C91008J10JNW |
| | L32 | 10/06 | 05/12 | Frontal | Derecho | QR25DE | CVT | - | - | C9100JA01JNW |
| | | 10/06 | 05/12 | Frontal | Izquierda | QR25DE | CVT | - | - | C9101JG02JNW |
| | | 10/06 | 05/12 | Frontal | Derecho | VQ35DE | TA | - | - | C9100JA11JNW |
| | | 10/06 | 05/12 | Frontal | Izquierda | VQ35DE | TA | - | - | C9101JA11JNW |
| | L33 | 05/12 | 09/17 | Frontal | Derecho | QR25DE | CVT | - | - | C91003NT0JNW |
| | | 05/12 | 09/17 | Frontal | Izquierda | QR25DE | CVT | - | - | C91013NT0JNW |
| 05/12 | | 09/17 | Frontal | Derecho | VQ35DE | CVT | - | - | C91003TA0JNW | |
| Armada | Y62 | 06/16 | 07/18 | Frontal | Ambas | VK56VD | Todos | AWD | - | C91005ZW0JNW |
| | TA60 | 08/03 | 11/15 | Frontal | Ambas | VQ56DE | TA | 4WD | - | C91007S00JNW |
| Frontier | D22U | 09/97 | 09/04 | Frontal | Ambas | Todos | Todos | 4WD | - | C91002S66JNW |
| | D40 | 10/04 | Actual | Frontal | Ambas | VQ40DE | Todos | 4WD | - | C9100EA00JNW |
| Juke | F15 | 07/10 | 09/17 | Frontal | Ambas | Todos | MCVT | 2WD | - | C91001KB0JNW |
| | | 07/10 | 09/17 | Frontal | Ambas | Todos | 6TM | 2WD | - | C91001KB5JNW |
| Leaf | ZE0 | 05/12 | 11/17 | Frontal | Ambas | Todos | Todos | Todos | - | C91013NF2JNW |
| Lucino | B14U | 11/94 | 12/99 | Frontal | Derecho | GA16DE | TA | Todos | Sin ABS | C91000M61JNW |
| | B14U | 11/94 | 08/97 | Frontal | Derecho | SR20DE | TA | Todos | Ambos | C91000M8AJNW |
| | B14X | 02/95 | 12/99 | Frontal | Derecho | GA16DE | TM | Todos | Sin ABS | C91000M61JNW |
| Maxima | A33 | 01/03 | 08/05 | Frontal | Izquierda | TA 4Vel | 4 SPD TA | TA 4Vel | - | C91018J10JNW |
| | | 01/03 | 08/05 | Frontal | Derecho | Todos | 4 SPD TA | TA 4Spd | - | C91008J10JNW |
| | | 06/06 | 05/08 | Frontal | Derecha | VQ35DE | CVT | - | - | C91007Y00JNW |
| | | 06/06 | 05/08 | Frontal | Izquierda | VQ35DE | CVT | Todos | - | C91015Y81JNW |
| | A35 | 05/08 | 04/15 | Frontal | Derecho | VQ35DE | Todos | Todos | - | C91009N00JNW |
| | | 05/08 | 04/15 | Frontal | Izquierda | VQ35DE | Todos | Todos | - | C91019N00JNW |
| | | 04/15 | Actual | Frontal | Derecho | VQ35DE | CVT | Todos | - | C91003TA0JNW |
| Murano | Z50 | 09/02 | 10/07 | Trasera | Ambas | VQ35DE | Todos | AWD | - | C96001AAMJNW |
| | | 09/02 | 10/07 | Frontal | Izquierda | Todos | TA | Todos | - | C9101CC40JNW |
| | | 09/02 | 10/07 | Frontal | Derecho | Todos | TA | AWD | - | C9100CC40JNW |
| | Z51 | 09/09 | 08/14 | Frontal | Izquierda | Todos | CVT | AWD & 2WD | - | C91011AAMJNW |
| | | 09/09 | 08/14 | Frontal | Derecho | Todos | CVT | AWD | - | C91001AAMJNW |
| | | 09/09 | 08/14 | Frontal | Derecho | Todos | CVT | 2WD | - | C91001A1MJNW |
| | | 09/09 | 08/14 | Trasera | Ambas | Todos | CVT | AWD | - | C96001AAMJNW |

Flechas de tracción

TABLA DE APLICABILIDAD

| MODELO | CÓDIGO | INICIO | TÉRMINO | UBICACIÓN | POSICIÓN | MOTOR | TRANS | NOTAS | ABS | NÚMERO DE PARTE |
|------------|--------|--------|---------|-----------|-----------|--------|----------|-----------|-----|-----------------|
| Murano | Z52 | 10/14 | 12/20 | Frontal | Derecho | VQ35DE | CVT | AWD | - | C91005AA5JNW |
| | | 10/14 | 12/20 | Frontal | Derecho | VQ35DE | CVT | FWD | - | C91005AA0JNW |
| | | 10/14 | 12/20 | Trasera | Ambas | VQ35DE | CVT | AWD | - | C96005AA0JNW |
| Pathfinder | R50 | 10/95 | 07/04 | Frontal | Ambas | VQ35DE | Todos | 4WD | - | C910058G6JNW |
| | R51 | 08/04 | 09/12 | Frontal | Ambas | VQ40DE | TA | 4WD | - | C9100EA00JNW |
| | | 08/04 | 09/12 | Trasera | Ambas | VQ40DE | TA | VQ40DE TA | - | C9600EA00JNW |
| | R52 | 09/12 | 08/18 | Frontal | Izquierda | Todos | CVT | AWD & 2WD | - | C91013JA0JNW |
| | | 09/12 | 08/18 | Frontal | Izquierda | Todos | CVT | AWD & 2WD | - | C91003JA1JNW |
| | | 09/12 | 07/16 | Trasera | Ambas | VQ35 | Todos | AWD | - | C96003JA0JNW |
| Quest | V42 | 05/03 | 05/06 | Frontal | Derecho | Todos | 4SPD TA | Todos | - | C9100CK0M0JNW |
| | | 05/03 | 06/09 | Frontal | Derecho | VQ35DE | 5spd TA | Todos | - | C9100CK00JNW |
| | | 05/03 | 06/09 | Frontal | Izquierda | VQ35DE | 5 spd TA | Todos | - | C9101CK00JNW |
| Rogue | S35 | 08/07 | 11/15 | Frontal | Izquierda | QR25DE | CVT | FWD | - | C9101JG02JNW |
| | | 08/07 | 11/15 | Frontal | Derecho | Todos | CVT | FWD CVT | - | C9100JG02JNW |
| | | 08/07 | 11/15 | Trasera | Ambas | Todos | Todos | AWD | - | C9100JM10JNW |
| | | 08/07 | 11/15 | Frontal | Izquierda | Todos | CVT | AWD | - | C9101JG04JNW |
| | | 08/07 | 11/15 | Frontal | Derecho | Todos | CVT | AWD | - | C9100JM1MJNW |
| Sentra | B14 | 02/95 | 12/99 | Frontal | Ambas | GA16DE | Todas | - | - | C91000M61JNW |
| Tiida | C11X | 05/06 | 04/13 | Frontal | Ambas | MR18DE | Todas | - | - | C9101ED80JNW |
| Titan | A60 | 10/03 | 11/15 | Frontal | Ambas | VQ56DE | TA | 4WD | - | C91007S00JNW |
| X-Terra | N50 | 01/05 | 12/14 | Frontal | Ambas | VQ40DE | Todos | 4WD | - | C9100EA00JNW |
| | WD22 | 05/99 | 12/04 | Frontal | Ambas | Todos | Todos | 4WD | - | C91002S66JNW |

12 Kit de clutch

El kit de clutch **Value Advantage**® está diseñado para transmitir la potencia del motor al tren motriz del vehículo, garantizando su correcto funcionamiento, confort y ajuste necesario.

Características:

Cada kit contiene: disco de clutch, plato opresor, balero piloto o buje piloto, herramienta de alineación y grasa lubricante (contenido puede variar según aplicación).

Además:

- Los kits de clutch **Value Advantage**® son validados y probados en vehículos Nissan para asegurar su ajuste, tamaño y función.
- Cada kit de clutch **incluye los componentes necesarios** para una instalación correcta y efectiva.

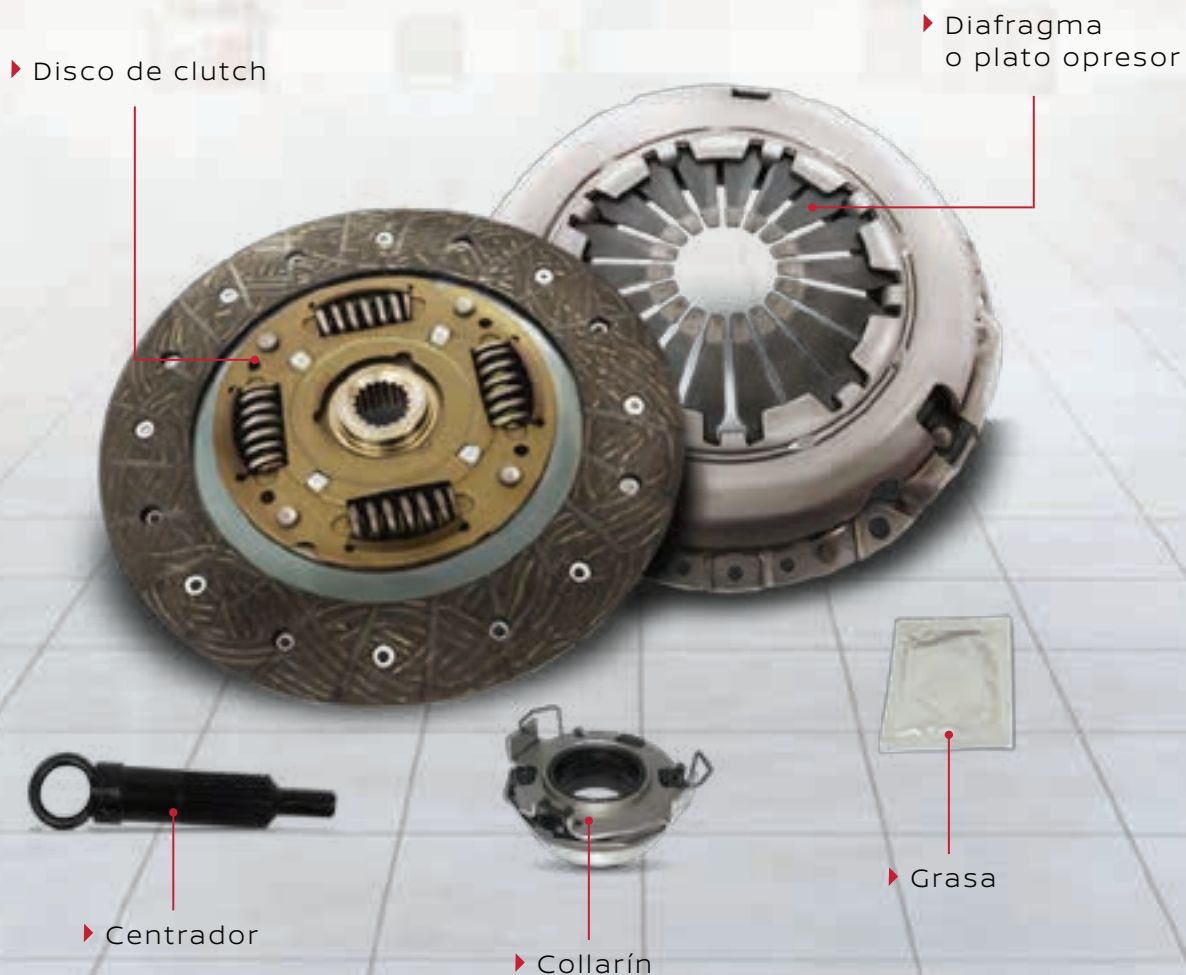

Kit de Clutch

TABLA DE APLICABILIDAD

| MODELO | CÓDIGO | INICIO | TÉRMINO | MOTOR | NÚMERO DE PARTE |
|----------|--------|--------|---------|--------|-----------------|
| Aprío | L90 | 03/07 | 05/12 | K4M690 | C10000QXC |
| Frontier | D22 | 05/02 | 08/08 | KA24DE | C1000F40XA |
| March | K13 | 02/11 | Actual | HR16DE | C1000ED8XB |
| Note | E12 | 04/13 | 09/20 | HR16DE | C1000ED8XB |
| NP300 | D22 | 03/08 | 11/15 | KA24DE | C1000F40XA |
| | D23 | 04/14 | Actual | QR25DE | C1000D23QR |
| Platina | L65 | 02/02 | 10/09 | K4M745 | C10000QXC |
| Sentra | B14 | 09/95 | 09/00 | GA16DE | C1000F41XA |
| | B15 | 07/00 | 09/06 | QG18DE | C10008J0X0 |
| | B16 | 10/06 | 10/12 | MR20DE | C1000ET0X0 |
| | B17 | 09/12 | 02/20 | MRA8DE | C1000B17RA |
| Tiida | C11 | 10/12 | 04/13 | HR16DE | C1000ED8XB |
| | C11 | 06/06 | 04/13 | MR18DE | C1000ET0X0 |
| Tsuru | B13 | 10/91 | 05/17 | GA16DE | C1000F41XA |
| Urvan | E25 | 07/01 | 11/12 | KA24DE | C1000VJ2X8 |
| | E25 | 07/01 | 11/12 | ZD30DD | C1000VX2XA |
| | E26 | 06/12 | Actual | QR25DE | C10003XAXB |
| Versa | N17 | 06/11 | 02/18 | Todos | C1000ED8XB |
| V-Drive | N17 | 03/18 | Actual | Todos | C1000ED8XB |

Balero Collarín

| MODELO | CÓDIGO | INICIO | TÉRMINO | MOTOR | NÚMERO DE PARTE |
|--------|--------|--------|---------|--------|-----------------|
| Tsuru | B13 | 10/91 | 05/17 | GA16DE | C1000B13BR |

13 Limpiaparabrisas

Los limpiaparabrisas **Value Advantage®** son de fácil instalación y ofrecen perfecta visibilidad para el camino.

Desarrolladas para reemplazar los limpiaparabrisas de equipo original.

LIMPIAPARABRISAS CONVENCIONALES

Características:

- Abertura más grande para facilitar la instalación.
- Adaptador universal premontado.
- Puntos de carga diseñados para una **distribución más uniforme** y un desempeño mejorado.
- Múltiples **puntos de presión** para una carga óptima.



13 Limpiaparabrisas

LIMPIAPARABRISAS HÍBRIDOS

Características:

Plumas limpiaparabrisas híbridas con ajuste perfecto para limpiaparabrisas curvados.

- Durabilidad del ciclo de vida **(1 millón de ciclos)**.
- Resistencia a productos químicos.
- Prueba de distribución de carga / presión.
- Prueba de retención de elemento.
- Plumilla trasera disponible.
- Plumilla convencional (tipo muelle) disponible.
- Avalada y probada bajo los **estándares de Nissan**.



Limpiaparabrisas

TABLA DE REFERENCIA RÁPIDA

| DELANTERO | HÍBRIDO |
|------------|---------|
| B889UHS16J | 16" |
| B889UHS17J | 17" |
| B889UHS18J | 18" |
| B889UHS19J | 19" |
| B889UHS20J | 20" |
| B889UHS21J | 21" |
| B889UHS22J | 22" |
| B889UHS24J | 24" |
| B889UHS26J | 26" |
| B889UHS28J | 28" |

| DELANTERO CONVENCIONAL | |
|------------------------|-----|
| B8893CT14J | 14" |
| B8893CT16J | 16" |
| B8893CT17J | 17" |
| B8893CT18J | 18" |
| B8893CT19J | 19" |
| B8893CT20J | 20" |
| B8893CT21J | 21" |
| B8893CT22J | 22" |
| B8893CT24J | 24" |
| B8893CT26J | 26" |
| B8893CT28J | 28" |

| TRASERO CONVENCIONAL | |
|----------------------|-------|
| B8793RB10J | 10" B |
| B8793RB12J | 12" B |
| B8793RD12J | 12" D |
| B8793RD14J | 14" D |

| TRASERO HÍBRIDO | |
|-----------------|-----|
| B889UHS12J | 12" |

TABLA DE APLICABILIDAD

| MODELO | CÓDIGO | INICIO | TÉRMINO | LADO | HÍBRIDO | | CONVENCIONAL | |
|--------------|--------|--------|---------|------|-----------------|--------|-----------------|--------|
| | | | | | NÚMERO DE PARTE | MEDIDA | NÚMERO DE PARTE | MEDIDA |
| 240SX | S14 | 93 | 93 | C | B889UHS20J | 20" | B8893CT20J | 20" |
| | | | | P | B889UHS20J | 20" | B8893CT20J | 20" |
| | | 98 | 98 | C | B889UHS21J | 21" | B8893CT21J | 21" |
| | | | | P | B889UHS20J | 20" | B8893CT20J | 20" |
| 300ZX | Z32 | 95 | 96 | C | B889UHS21J | 21" | B8893CT21J | 21" |
| | | | | P | B889UHS21J | 21" | B8893CT21J | 21" |
| | | 91 | 94 | C | B889UHS21J | 21" | B8893CT21J | 21" |
| | | | | P | B889UHS21J | 21" | B8893CT21J | 21" |
| 350Z | Z33 | 03 | 08 | C | B889UHS20J | 20" | B8893CT20J | 20" |
| | | | | P | B889UHS18J | 18" | B8893CT18J | 18" |
| 370Z | Z34 | 09 | 17 | C | B889UHS21J | 21" | B8893CT21J | 21" |
| | | | | P | B889UHS19J | 19" | B8893CT19J | 19" |
| Almera | N16 | 01 | 05 | C | B889UHS22J | 22" | B8893CT22J | 22" |
| | | | | P | B889UHS17J | 17" | B8893CT17J | 17" |
| Altima coupé | L33 | 13 | 13 | C | B889UHS28J | 28" | B8893CT28J | 28" |
| | | | | P | B889UHS17J | 17" | B8893CT17J | 17" |

C: Lado conductor

P: Lado pasajero

T: Trasero

Limpiaparabrisas

TABLA DE APLICABILIDAD

| MODELO | CÓDIGO | INICIO | TÉRMINO | LADO | HÍBRIDO | | CONVENCIONAL | |
|--------------|--------|--------|---------|------|-----------------|--------|-----------------|--------|
| | | | | | NÚMERO DE PARTE | MEDIDA | NÚMERO DE PARTE | MEDIDA |
| Altima sedán | L33 | 13 | 13 | C | B889UHS28J | 28" | B8893CT28J | 28" |
| | | | | P | B889UHS16J | 16" | B8893CT16J | 16" |
| Altima | L31 | 96 | 01 | C | B889UHS28J | 28" | B8893CT21J | 21" |
| | | | | P | B889UHS16J | 16" | B8893CT20J | 20" |
| | | 02 | 06 | C | B889UHS26J | 26" | B8893CT26J | 26" |
| | | | | P | B889UHS17J | 17" | B8893CT17J | 17" |
| Altima | L32 | 07 | 12 | C | B889UHS28J | 28" | B8893CT28J | 28" |
| | | | | P | B889UHS17J | 17" | B8893CT17J | 17" |
| | L33 | 13 | 17 | C | B889UHS28J | 28" | B8893CT28J | 28" |
| | | | | P | B889UHS16J | 16" | B8893CT16J | 16" |
| | L34 | 18 | 23 | C | B889UHS26J | 26" | B8893CT26J | 26" |
| | | | | P | B889UHS17J | 17" | B8893CT17J | 17" |
| Aprío | L9M | 07 | 12 | C | B889UHS18J | 18" | B8893CT18J | 18" |
| | | | | P | B889UHS18J | 18" | B8893CT18J | 18" |
| Armada | TA60 | 05 | 15 | C | B889UHS24J | 24" | B8893CT24J | 24" |
| | | | | P | B889UHS22J | 22" | B8893CT22J | 22" |
| | | 16 | 18 | C | B889UHS24J | 24" | B8893CT24J | 24" |
| | | | | P | B889UHS22J | 22" | B8893CT22J | 22" |
| | | T | - | - | B8793RB12J | 12" B | | |
| Cabstar | F24 | 14 | 17 | C | B889UHS20J | 20" | B8893CT20J | 20" |
| | | | | P | B889UHS20J | 20" | B8893CT20J | 20" |

C: Lado conductor

P: Lado pasajero

T: Trasero

Limpiaparabrisas

TABLA DE APLICABILIDAD

| MODELO | CÓDIGO | INICIO | TÉRMINO | LADO | HÍBRIDO | | CONVENCIONAL | |
|----------------|--------|--------|---------|------|-----------------|--------|-----------------|--------|
| | | | | | NÚMERO DE PARTE | MEDIDA | NÚMERO DE PARTE | MEDIDA |
| Cabstar | F24 | 07 | 13 | C | B889UHS18J | 18" | B8893CT18J | 18" |
| | | | | P | B889UHS18J | 18" | B8893CT18J | 18" |
| Camiones | F23 | 05 | 10 | C | B889UHS19J | 19" | B8893CT19J | 19" |
| | | | | P | B889UHS19J | 19" | B8893CT19J | 19" |
| Frontier (USA) | D23 | 06 | 17 | C | B889UHS24J | 24" | B8893CT24J | 24" |
| | | | | P | B889UHS18J | 18" | B8893CT18J | 18" |
| | D22 | 01 | 04 | C | B889UHS19J | 19" | B8893CT19J | 19" |
| Frontier (USA) | D22 | 01 | 04 | P | B889UHS19J | 19" | B8893CT19J | 19" |
| Frontier (Mex) | D22 | 09 | 15 | C | B889UHS19J | 19" | B8893CT19J | 19" |
| | | | | P | B889UHS19J | 19" | B8893CT19J | 19" |
| | D23 | 16 | 23 | C | B889UHS24J | 24" | B8893CT24J | 24" |
| | | | | P | B889UHS17J | 17" | B8893CT17J | 17" |
| Hikari | - | 88 | 92 | C | B889UHS18J | 18" | B8893CT18J | 18" |
| | | | | P | B889UHS18J | 18" | B8893CT18J | 18" |
| Juke | F15 | 11 | 17 | C | B889UHS24J | 24" | B8893CT24J | 24" |
| | | | | P | B889UHS14J | 14" | B8893CT14J | 14" |
| | | | | T | - | - | B8793RD12J | 12" D |
| Kicks | P15 | 17 | 23 | C | B889UHS26J | 26" | B8893CT26J | 26" |
| | | | | P | B889UHS12J | 12" | B8893CT14J | 14" |
| Leaf | ZE0 | 13 | 17 | C | B889UHS26J | 26" | B8893CT26J | 26" |
| | | | | P | B889UHS16J | 16" | B8893CT16J | 16" |
| | | | | T | - | - | B8793RB10J | 10" B |

C: Lado conductor

P: Lado pasajero

T: Trasero

Limpiaparabrisas

TABLA DE APLICABILIDAD

| MODELO | CÓDIGO | INICIO | TÉRMINO | LADO | HÍBRIDO | | CONVENCIONAL | | |
|--------|--------|--------|---------|------|-----------------|------------|-----------------|------------|-----|
| | | | | | NÚMERO DE PARTE | MEDIDA | NÚMERO DE PARTE | MEDIDA | |
| Lucino | B14 | 95 | 00 | C | B889UHS21J | 21" | B8893CT21J | 21" | |
| | | | | P | B889UHS19J | 19" | B8893CT19J | 19" | |
| March | K13 | 12 | 23 | C | B889UHS21J | 21" | B8893CT21J | 21" | |
| | | | | P | B889UHS14J | 14" | B8893CT14J | 14" | |
| | | | | T | - | - | B8793RB12J | 12" B | |
| Maxima | A36 | 16 | 23 | C | B889UHS28J | 28" | B8893CT28J | 28" | |
| | | | | P | B889UHS16J | 16" | B8893CT16J | 16" | |
| | A35 | 09 | 15 | C | B889UHS28J | 28" | B8893CT28J | 28" | |
| | | | | P | B889UHS17J | 17" | B8893CT17J | 17" | |
| | A34 | 00 | 08 | C | B889UHS26J | 26" | B8893CT26J | 26" | |
| | | | | P | B889UHS17J | 17" | B8893CT17J | 17" | |
| | A32 | 95 | 99 | C | B889UHS22J | 22" | B8893CT22J | 22" | |
| | | | | P | B889UHS21J | 21" | B8893CT21J | 21" | |
| | | A31 | 89 | 94 | C | B889UHS21J | 21" | B8893CT21J | 21" |
| | | | | | P | B889UHS20J | 20" | B8893CT20J | 20" |
| Micra | K12 | 04 | 10 | C | B889UHS21J | 21" | B8893CT21J | 21" | |
| | | | | P | B889UHS18J | 18" | B8893CT18J | 18" | |
| Murano | Z52 | 16 | 23 | C | B889UHS26J | 26" | B8893CT26J | 26" | |
| | | | | P | B889UHS16J | 16" | B8893CT16J | 16" | |
| | | | | T | - | - | B8793RB12J | 12" B | |
| | Z51 | 08 | 15 | C | B889UHS26J | 26" | B8893CT26J | 26" | |
| | | | | P | B889UHS18J | 18" | B8893CT18J | 18" | |

C: Lado conductor

P: Lado pasajero

T: Trasero

Limpiaparabrisas

TABLA DE APLICABILIDAD

| MODELO | CÓDIGO | INICIO | TÉRMINO | LADO | HÍBRIDO | | CONVENCIONAL | |
|----------------|--------|--------|---------|------|-----------------|--------|-----------------|--------|
| | | | | | NÚMERO DE PARTE | MEDIDA | NÚMERO DE PARTE | MEDIDA |
| Murano | Z51 | 08 | 15 | T | - | - | B8793RB12J | 12" B |
| | Z50 | 03 | 08 | C | B889UHS26J | 26" | B8893CT26J | 26" |
| | | | | P | B889UHS19J | 19" | B8893CT19J | 19" |
| | | | | T | - | - | B8793RB12J | 12" B |
| Note | E12 | 13 | 20 | C | B889UHS28J | 28" | B8893CT28J | 28" |
| | | | | P | B889UHS12J | 12" | B8893CT14J | 14" |
| | | | | T | - | - | B8793RB12J | 12" B |
| NP300 | D23 | 16 | 23 | C | B889UHS24J | 24" | B8893CT24J | 24" |
| | | | | P | B889UHS17J | 17" | B8893CT17J | 17" |
| | D22 | 09 | 15 | C | B889UHS19J | 19" | B8893CT19J | 19" |
| | | | | P | B889UHS19J | 19" | B8893CT19J | 19" |
| NP300 Frontier | D23 | 16 | 23 | C | B889UHS24J | 24" | B8893CT24J | 24" |
| | | | | P | B889UHS17J | 17" | B8893CT17J | 17" |
| NV350 Urvan | E26 | 14 | 17 | C | B889UHS24J | 24" | B8893CT24J | 24" |
| | | | | P | B889UHS22J | 22" | B8893CT22J | 22" |
| | | | | T | - | - | B8893CT18J | 18" |
| NV2500 | F80 | 13 | 19 | C | B889UHS21J | 21" | B8893CT21J | 21" |
| | | | | P | B889UHS21J | 21" | B8893CT21J | 21" |
| Pathfinder | R52 | 13 | 21 | C | B889UHS26J | 26" | B8893CT26J | 26" |
| | | | | P | B889UHS17J | 17" | B8893CT17J | 17" |
| | R51 | 05 | 12 | C | B889UHS24J | 24" | B8893CT24J | 24" |
| | | | | P | B889UHS18J | 18" | B8893CT18J | 18" |

C: Lado conductor

P: Lado pasajero

T: Trasero

Limpiaparabrisas

TABLA DE APLICABILIDAD

| MODELO | CÓDIGO | INICIO | TÉRMINO | LADO | HÍBRIDO | | CONVENCIONAL | |
|------------|--------|--------|---------|------|-----------------|--------|-----------------|--------|
| | | | | | NÚMERO DE PARTE | MEDIDA | NÚMERO DE PARTE | MEDIDA |
| Pathfinder | R50 | 97 | 04 | C | B889UHS22J | 22" | B8893CT22J | 22" |
| | | | | P | B889UHS21J | 21" | B8893CT21J | 21" |
| | | | | T | B889UHS12J | 12" | - | - |
| | R50 | 04 | 04 | C | B889UHS24J | 24" | B8893CT24J | 24" |
| | | | | P | B889UHS22J | 22" | B8893CT22J | 22" |
| | | | | T | B889UHS12J | 12" | - | - |
| Pick Up | D21 | 86 | 08 | C | B889UHS19J | 19" | B8893CT19J | 19" |
| | | | | P | B889UHS19J | 19" | B8893CT19J | 19" |
| | | 84 | 85 | C | B889UHS16J | 16" | B8893CT16J | 16" |
| | | | | P | B889UHS16J | 16" | B8893CT16J | 16" |
| Platina | H10 | 02 | 10 | C | B889UHS21J | 21" | B8893CT21J | 21" |
| | | | | P | B889UHS19J | 19" | B8893CT19J | 19" |
| Quest | V42 | 04 | 09 | C | B889UHS28J | 28" | B8893CT28J | 28" |
| | | | | P | B889UHS18J | 18" | B8893CT18J | 18" |
| | | 97 | 02 | C | B889UHS22J | 22" | B8893CT22J | 22" |
| | | | | P | B889UHS22J | 22" | B8893CT22J | 22" |
| Rogue | S35 | 08 | 14 | C | B889UHS26J | 26" | B8893CT26J | 26" |
| | | | | P | B889UHS14J | 14" | B8893CT14J | 14" |
| | | | | T | - | - | B8793RD12J | 12" D |
| Sakura | | 84 | 86 | C | B889UHS18J | 18" | B8893CT18J | 18" |
| | | | | P | B889UHS18J | 18" | B8893CT18J | 18" |
| Samurai | | 85 | 87 | C | B889UHS16J | 16" | B8893CT16J | 16" |

C: Lado conductor

P: Lado pasajero

T: Trasero

Limpiaparabrisas

TABLA DE APLICABILIDAD

| MODELO | CÓDIGO | INICIO | TÉRMINO | LADO | HÍBRIDO | | CONVENCIONAL | |
|---------|--------|--------|---------|------|-----------------|--------|-----------------|--------|
| | | | | | NÚMERO DE PARTE | MEDIDA | NÚMERO DE PARTE | MEDIDA |
| Samurai | | 85 | 87 | P | B889UHS16J | 16" | B8893CT16J | 16" |
| Sentra | B18 | 20 | 23 | C | B889UHS26J | 26" | B8893CT26J | 26" |
| | | | | P | B889UHS17J | 17" | B8893CT17J | 17" |
| | B17 | 13 | 20 | C | B889UHS26J | 26" | B8893CT26J | 26" |
| | | | | P | B889UHS15J | 15" | B8893CT14J | 14" |
| | B16 | 07 | 12 | C | B889UHS26J | 26" | B8893CT26J | 26" |
| | | | | P | B889UHS17J | 17" | B8893CT17J | 17" |
| | B15 | 03 | 06 | C | B889UHS22J | 22" | B8893CT22J | 22" |
| | | | | P | B889UHS17J | 17" | B8893CT17J | 17" |
| | | 00 | 02 | P | B889UHS22J | 22" | B8893CT22J | 22" |
| | | | | C | B889UHS16J | 16" | B8893CT16J | 16" |
| | B14 | 96 | 99 | P | B889UHS21J | 21" | B8893CT21J | 21" |
| | | | | C | B889UHS19J | 19" | B8893CT19J | 19" |
| Tiida | C11 | 07 | 17 | C | B889UHS22J | 22" | B8893CT22J | 22" |
| | | | | P | B889UHS14J | 14" | B8893CT14J | 14" |
| | | | | T | - | - | B8793RD14J | 14" D |
| Titan | A60 | 03 | 15 | C | B889UHS24J | 24" | B8893CT24J | 24" |
| | | | | P | B889UHS22J | 22" | B8893CT22J | 22" |
| Tsubame | B13 | 93 | 04 | C | B889UHS20J | 20" | B8893CT20J | 20" |
| | | | | P | B889UHS18J | 18" | B8893CT18J | 18" |
| Tsuru | B13 | 84 | 17 | C | B889UHS18J | 18" | B8893CT18J | 18" |
| | | | | P | B889UHS18J | 18" | B8893CT18J | 18" |

C: Lado conductor

P: Lado pasajero

T: Trasero

Limpiaparabrisas

TABLA DE APLICABILIDAD

| MODELO | CÓDIGO | INICIO | TÉRMINO | LADO | HÍBRIDO | | CONVENCIONAL | |
|---------|--------|--------|---------|------|-----------------|--------|-----------------|--------|
| | | | | | NÚMERO DE PARTE | MEDIDA | NÚMERO DE PARTE | MEDIDA |
| Urvan | E25 | 00 | 13 | C | B889UHS19J | 19" | B8893CT19J | 19" |
| | | | | P | B889UHS19J | 19" | B8893CT19J | 19" |
| V-Drive | N17 | 12 | 20 | C | B889UHS21J | 21" | B8893CT21J | 21" |
| | | | | P | B889UHS14J | 14" | B8893CT14J | 14" |
| Versa | N17 | 12 | 20 | C | B889UHS21J | 21" | B8893CT21J | 21" |
| | | | | P | B889UHS14J | 14" | B8893CT14J | 14" |
| | N18 | 20 | 23 | C | B889UHS26J | 26" | B8893CT26J | 26" |
| | | | | P | B889UHS14J | 14" | B8893CT14J | 14" |
| X-Terra | WD22 | 05 | 07 | C | B889UHS24J | 24" | B8893CT24J | 24" |
| | | | | P | B889UHS17J | 17" | B8893CT17J | 17" |
| | | 00 | 04 | C | B889UHS19J | 19" | B8893CT19J | 19" |
| | | | | P | B889UHS19J | 19" | B8893CT19J | 19" |
| X-Trail | T32 | 14 | 22 | C | B889UHS24J | 24" | B8893CT24J | 24" |
| | | | | P | B889UHS17J | 17" | B8893CT17J | 17" |
| | | | | T | - | - | B8793RD12J | 12" D |
| | T31 | 07 | 13 | C | B889UHS24J | 24" | B8893CT24J | 24" |
| | | | | P | B889UHS16J | 16" | B8893CT16J | 16" |
| | | | | T | - | - | B8793RD12J | 12" D |
| | | 02 | 06 | C | B889UHS24J | 24" | B8893CT24J | 24" |
| | | | | P | B889UHS15J | 15" | B8893CT14J | 14" |
| | | | | T | - | - | B8793RD12J | 12" D |

C: Lado conductor

P: Lado pasajero

T: Trasero

14 Mazas y baleros

Las mazas y baleros **Value Advantage®** son refacciones con altos estándares de desempeño y calidad. Brindan el soporte exacto al sistema de neumáticos para un manejo seguro.

Características:

- Los conjuntos de mazas y baleros Value Advantage® proporcionan **excelente desempeño y rendimiento**, garantizando suavidad en el manejo a alta o baja velocidad.
- Altos **estándares de calidad** bajo pruebas que los sustentan.
- Especificaciones de ingeniería Nissan, lo que permite una **mayor precisión** en montaje.
- Incluyen sellos y grasa de calidad premium que proporcionan un sellado hermético.
- Resistencia a la oxidación.
- Larga vida de uso y un excelente desempeño en altas y bajas temperaturas.
- Tratadas térmicamente y bajo templado para ofrecer una **resistencia superior y durabilidad**. El tratamiento térmico logra estas propiedades acondicionando la microestructura del acero.

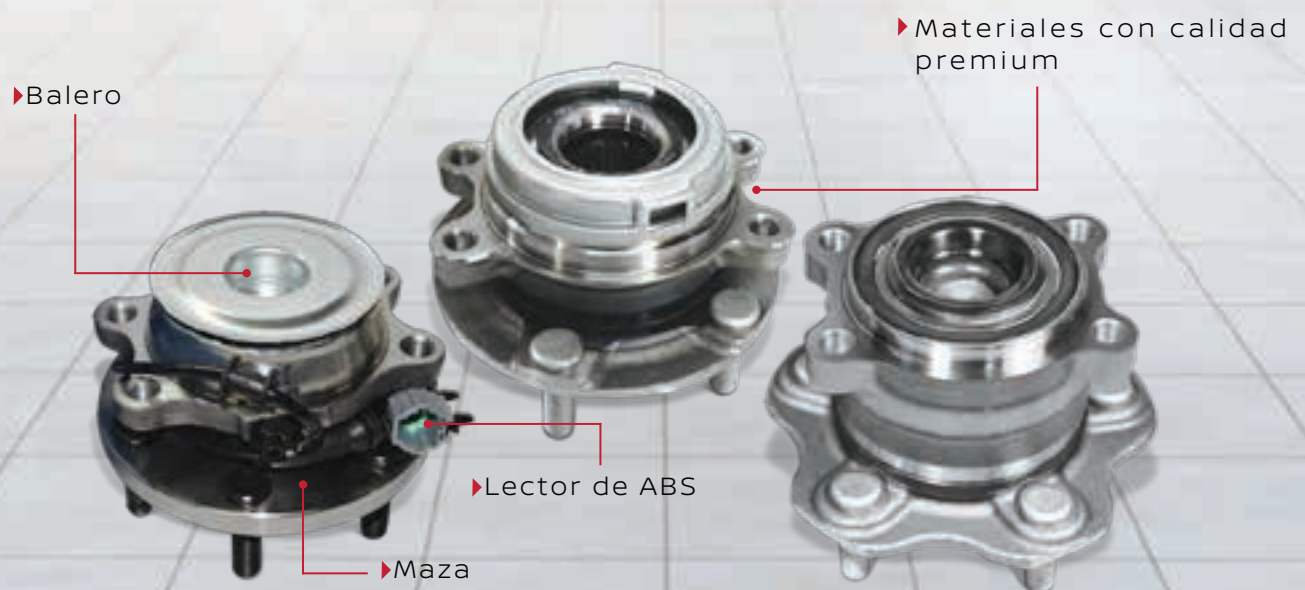

Mazas Delanteras

TABLA DE APLICABILIDAD

| MODELO | CÓDIGO | INICIO | TÉRMINO | POSICIÓN | MOTOR | NÚMERO DE PARTE |
|----------|--------|--------|---------|----------|-----------------------|-----------------|
| 350Z | Z33 | 05/02 | 08/08 | Ambos | Todos | D0202AL56JNW |
| 370Z | Z34 | 10/08 | Actual | Ambos | Todos | D02024GA0JNW |
| Altima | L31 | 08/01 | 01/06 | Ambos | QR25DE | D02024U01JNW |
| | | 08/01 | 01/06 | Ambos | VQ35DE SkidC,TRCT2 | D02022Y01JNW |
| | L32 | 10/06 | 05/12 | Ambos | QR25DE | D0202ZX00JNW |
| | | 07/06 | 03/13 | Ambos | QR35DE | D02023JA0JNW |
| | L33 | 05/12 | 10/18 | Ambos | Todos | D02023JA0JNW |
| Armada | TA60 | 08/03 | 04/07 | Ambos | Todos | D02027S10JNW |
| | TA60 | 04/07 | 12/11 | Ambos | Todos | D0202ZR40JNW |
| | TA60 | 12/11 | 11/15 | Ambos | Todos | D02029FF0JNW |
| Frontier | D40 | 10/04 | Actual | Ambos | V6 | D02024X01JNW |
| | D40 | 10/04 | Actual | Ambos | V6 | D02024X00JNW |
| | D22 | 03/08 | 11/15 | Ambos | L4 | D0202VL20JNW |
| | D23 | 04/14 | Actual | Ambos | L4 | D02024KH1JNW |
| Kicks | P15X | 04/18 | Actual | Ambos | Todos | D0202AX00JNW |
| Leaf | ZE0U | 12/12 | 12/17 | Ambos | Todos | D02023SH0JNW |
| March | K13X | 02/14 | Actual | Ambos | Todos | D0202AX00JNW |
| Maxima | A33B | 04/99 | 12/02 | Ambos | Todos | D02022Y01JNW |
| | A34 | 01/03 | 05/08 | Ambos | Todos | D02022Y01JNW |
| | A35 | 05/08 | 03/13 | Ambos | Todos | D02023JA0JNW |
| | A36 | 03/13 | Actual | Ambos | Todos | D02023JA0JNW |
| Murano | Z50 | 09/02 | 01/07 | Ambos | Todos | D0202CA06JNW |
| | Z51 | 10/07 | 06/11 | Ambos | Todos | D0202JP11JNW |
| | Z51 | 06/11 | 04/15 | Ambos | Todos | D02023JA0JNW |
| Note | E12 | 04/13 | 08/17 | Ambos | Todos | D0202AX00JNW |

Mazas Delanteras

TABLA DE APLICABILIDAD

| MODELO | CÓDIGO | INICIO | TÉRMINO | POSICIÓN | MOTOR | NÚMERO DE PARTE |
|------------|--------|--------|---------|----------|--------|-----------------|
| NP300 | D22 | 03/08 | 11/15 | Ambos | KA24DE | D0202VL20JNW |
| | D23 | 04/14 | Actual | Ambos | QR25DE | D02024KH1JNW |
| Pathfinder | R51 | 08/04 | 09/12 | Ambos | 4WD | D02024X01JNW |
| | A60 | 08/04 | 09/12 | Ambos | 2WD | D02024X00JNW |
| | R52 | 09/12 | 06/21 | Ambos | Todos | D02023JA0JNW |
| Quest | V42 | 05/03 | 06/09 | Ambos | Todos | D0202CA06JNW |
| Sentra | B15 | 11/02 | 09/06 | Ambos | QR25DE | D02025M30JNW |
| | B15 | 10/01 | 11/02 | Ambos | QR25DE | D02025M30JNW |
| | B17 | 09/12 | 02/20 | Ambos | Todos | D02023SH0JNW |
| Tiida | C11 | 05/11 | 06/18 | Ambos | Todos | D0202EM30JNW |
| | C11 | 01/07 | 06/11 | Ambos | Todos | D0202EM31JNW |
| Titan | A60 | 10/03 | 04/07 | Ambos | Todos | D02027S10JNW |
| | A60 | 04/07 | 12/11 | Ambos | Todos | D0202ZR40JNW |
| | A60 | 12/11 | 11/15 | Ambos | Todos | D02029FF0JNW |
| Urvan | E25 | 07/01 | 11/12 | Ambos | Todos | D02023XA0JNW |
| | E26 | 06/12 | Actual | Ambos | Todos | D02023XA0JNW |
| Versa | N17 | 06/11 | 02/18 | Ambos | Todos | D0202AX00JNW |
| | N18 | 06/19 | Actual | Ambos | Todos | D0202AX00JNW |
| V-Drive | N17 | 09/11 | 2023 | Ambos | Todos | D0202AX00JNW |
| X-Terra | N50 | 01/05 | 08/15 | Ambos | Todos | D02024X01JNW |
| X-Trail | T31 | 09/07 | 07/14 | Ambos | QR25DE | D02022Y01JNW |
| | T32 | 04/14 | 06/22 | Ambos | QR25DE | D02024BA0JNW |

Mazas Traseras

TABLA DE APLICABILIDAD

| MODELO | CÓDIGO | INICIO | TÉRMINO | POSICIÓN | MOTOR | NÚMERO DE PARTE |
|------------|--------|--------|---------|----------|-------|-----------------|
| Altima | L32 | 10/06 | 03/13 | Ambos | Todos | D32023JA0JNW |
| | L33 | 05/12 | 10/18 | Ambos | Todos | D32023JA0JNW |
| Armada | TA60 | 12/11 | 11/15 | Ambos | Todos | D3202ZZ90JNW |
| | | 08/03 | 12/11 | Ambos | Todos | D32027S00JNW |
| Juke | F15 | 07/10 | 12/17 | Ambos | 2WD | D32021KA0JNW |
| | | 11/10 | 04/14 | Ambos | Todos | D3202JG21JNW |
| Leaf | ZE0 | 10/10 | 12/12 | Ambos | EM61 | D32021KA0JNW |
| Maxima | A35 | 05/08 | 04/15 | Ambos | Todos | D32023JA0JNW |
| | A36 | 04/15 | Actual | Ambos | Todos | D32023JA0JNW |
| Murano | Z50 | 09/02 | 10/07 | Ambos | 2WD | D32023JA0JNW |
| | | 09/02 | 10/07 | Ambos | 4WD | D32023JA1JNW |
| | Z51 | 10/07 | 08/14 | Ambos | 2WD | D32023JA0JNW |
| | | 10/07 | 08/14 | Ambos | 4WD | D32023JA1JNW |
| | Z52 | 09/14 | 12/20 | Ambos | 2WD | D32023JA0JNW |
| | | 09/16 | 12/20 | Ambos | 4WD | D32023JA1JNW |
| Pathfinder | R51 | 08/04 | 09/12 | Ambos | Todos | D32024X00JNW |
| | R52 | 09/12 | 06/21 | Ambos | 2WD | D32023JA0JNW |
| | | 09/12 | 06/21 | Ambos | 4WD | D32023JA1JNW |
| Quest | V42 | 05/03 | 06/09 | Ambos | Todos | D3202CK00JNW |
| | E52 | 11/10 | 06/18 | Ambos | 2WD | D32023JA0JNW |
| Rogue | S35 | 08/07 | 11/15 | Ambos | 4WD | D3202JG21JNW |
| | | 08/07 | 11/15 | Ambos | 2WD | D3202JG01JNW |

Mazas Traseras

TABLA DE APLICABILIDAD

| MODELO | CÓDIGO | INICIO | TÉRMINO | POSICIÓN | MOTOR | NÚMERO DE PARTE |
|--------|--------|--------|---------|----------|-------|-----------------|
| Sentra | B15 | 01/00 | 09/06 | Ambos | Todos | D32004Z00JNW |
| | B16 | 09/06 | 09/12 | Ambos | C/ABS | D3202ET00JNW |
| | | 09/06 | 09/12 | Ambos | S/ABS | D3202ET01JNW |
| | B17 | 09/12 | 11/19 | Ambos | Todos | D32029AM0JNW |
| Tiida | C11 | 01/07 | 04/13 | Ambos | S/ABS | D3202EM3MJNW |
| | | 01/07 | 04/13 | Ambos | C/ABS | D32021J62JNW |
| Tsuru | B13 | 01/92 | 06/17 | Ambos | Todos | D32000M00JNW |

Baleros

TABLA DE APLICABILIDAD

| MODELO | CÓDIGO | INICIO | TÉRMINO | POSICIÓN | MOTOR | NÚMERO DE PARTE |
|----------|--------|--------|---------|-----------|---------|-----------------|
| Titan | A60 | 10/03 | 04/07 | Trasero | VK56DE | D02107S21JNW |
| | | 04/07 | 10/16 | Trasero | VK56DE | D0210EB00JNW |
| Urvan | E25 | 07/01 | 11/12 | Delantero | Todos | D02103XA0JNW |
| | E26 | 06/12 | Actual | Delantero | Todos | D02103XA0JNW |
| Frontier | D22 | 03/08 | 11/15 | Delantero | Interno | D0210VL20JNW |
| | | 03/08 | 11/15 | Delantero | Externo | D02152S60JNW |
| NP300 | D22 | 03/08 | 11/15 | Delantero | Interno | D0210VL20JNW |
| | | 03/08 | 11/15 | Delantero | Externo | D02152S60JNW |

15 Radiadores

Los radiadores de motor **Value Advantage®** promueven el buen funcionamiento de los motores Nissan. Sus materiales de calidad y fabricación cuentan con validación de la marca para garantizar durabilidad y un funcionamiento óptimo. El enfriamiento y confiabilidad de sus componentes entregan un nivel superior de operación para todas las aplicaciones. Sus precios competitivos brindan a los clientes el nivel de calidad y rendimiento que esperan.

Características:

- Tanques del radiador **fabricados con precisión** para lograr un espesor de pared uniforme, reduciendo debilidad y fugas.
- Enfriadores de aceite con materiales de primera calidad y diseños de vanguardia que evitan fugas y daños a las transmisiones.
- La configuración óptima de tubos y aletas proporciona un **flujo de refrigerante ideal** y una **transferencia de calor** eficiente.
- Placas de encabezado con diseño y corte de precisión para proporcionar sellos herméticos y un rendimiento duradero.
- Tapones de drenaje que incorporan componentes de alta calidad y un diseño superior para reducir las fugas.

▶ La óptima configuración del tubo y la aleta proporcionan un buen flujo del refrigerante y una transferencia de calor eficiente.

▶ Fabricado con precisión para ayudar a reducir las fugas.

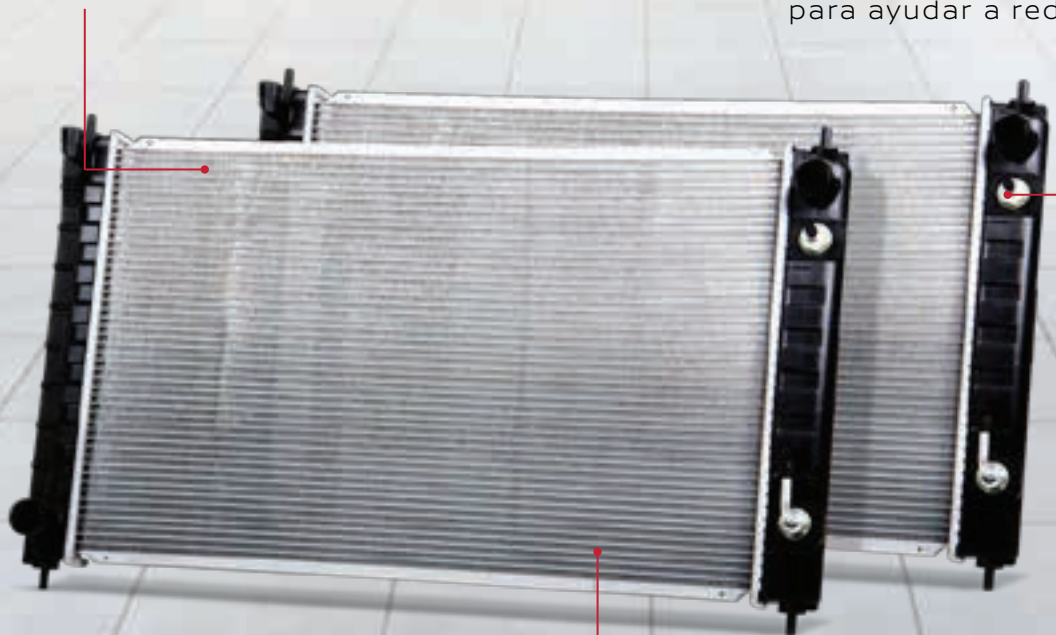

▶ La pieza está validada por Nissan y es de fácil instalación.

Radiadores

TABLA DE APLICABILIDAD

| MODELO | CÓDIGO | INICIO | TÉRMINO | MOTOR | TRANSMISIÓN | NÚMERO DE PARTE |
|------------|--------|--------|---------|-----------------|-------------|-----------------|
| 350Z | Z33 | 06/02 | 10/06 | VQ35DE | Todos | B1D60CD01JNW |
| | | 11/06 | 10/08 | VQ35HR | Todos | B1D60EV00JNW |
| Altima | L31 | 08/01 | 10/06 | Todos | Todos | B1D608J00JNW |
| | L32 | 10/06 | 05/12 | Todos | Todos | B1D60JA00JNW |
| | L33 | 05/12 | 10/15 | Todos | Todos | B1D60JA00JNW |
| | | 05/12 | 10/18 | Todos | Todos | B1D60JA00JNW |
| Frontier | D22 | 09/97 | 09/04 | Todos | Todos | B1D603S60JNW |
| | D40 | 08/09 | Actual | Todos | Todos | B1D60EA21JNW |
| Juke | F15 | 10/14 | 09/17 | MR16DDT | Todos | B1D603YM0JNW |
| | | 07/10 | 03/17 | Turbo | Todos | B1D401KC5JNW |
| Maxima | A32 | 02/94 | 03/99 | VQ30DE | Todos | B1D601L01JNW |
| | A33 | 07/99 | 12/02 | Todos | Todos | B1D602Y60JNW |
| | A34 | 01/03 | 06/06 | VQ35DE | TM + 5TA | B1D608J10JNW |
| | | 06/06 | 05/08 | VQ35DE | CVT | B1D60ZK30JNW |
| | A35 | 05/08 | 04/15 | VQ35DE | Todos | B1D60JA00JNW |
| | A36 | 04/15 | Actual | VQ35DE | Todos | B1D60JA00JNW |
| Murano | Z50 | 09/02 | 09/07 | VQ35DE | Todos | B1D60CA01JNW |
| | Z51 | 10/07 | 10/10 | VQ35DE | Todos | B1D601AA0JNW |
| | Z52 | 10/14 | Actual | VQ35DE | Todos | B1D605AA0JNW |
| NP300 | D22 | 09/97 | 09/04 | KA24DE + VG33E | Todos | B1D603S60JNW |
| Pathfinder | R50 | 10/95 | 07/04 | Todos | Todos | B1D600W01JNW |
| | R51 | 08/04 | 09/12 | VQ40DE + VK56DE | Todos | B1D60EA21JNW |
| Quest | V42 | 05/03 | 06/09 | Todos | Todos | B1D605Z20JNW |
| Rogue | S35 | 08/07 | 12/15 | Todos | Todos | B1D00JM00JNW |
| Sentra | B17 | 09/16 | 02/20 | SR + Nismo | Todos | B1D603YM0JNW |
| X-Terra | N50 | 01/05 | 12/15 | VQ40DE | Todos | B1D60EA21JNW |

16 Tambores

Los tambores de la línea de refacciones **Value Advantage®** son de alta resistencia y diseño perfecto para los vehículos Nissan.

Características:

- Cumplen con los requisitos de material y **diseño SAE J431**.
- Mayor rendimiento y vida útil.
- Aprobados para un correcto balance.
- Cada tambor es inspeccionado para asegurar un **frenado suave y sin ruidos**.

▶ Su acabado con rectificación direccional **hace que su instalación sea sencilla**.



▶ **Creados con materiales certificados** para optimizar su duración.

Tambores

TABLA DE APLICABILIDAD

| MODELO | CÓDIGO | INICIO | TÉRMINO | MOTOR | NÚMERO DE PARTE |
|----------|--------|--------|---------|-------------------|-----------------|
| Frontier | D22 | 01/00 | 12/15 | L4 | D32063S51JNW |
| March | K13 | 02/11 | Actual | Todos | D32061HLOJNW |
| Note | E12 | 04/13 | 09/20 | Todos | D32061HLOJNW |
| NP300 | D22 | 03/02 | 03/08 | KA24DE | D32062S60JNW |
| | D22* | 03/08 | 11/15 | KA24DE | D32063S51JNW |
| Sentra | B16 | 10/06 | 10/12 | Todos | D3206ET00JNW |
| | B17 | 10/12 | 02/20 | MRA8DE | D32063SG0JNW |
| Tiida | C11 | 01/07 | 04/13 | Todos | D3206EL00JNW |
| Tsuru | B13 | 10/91 | 05/17 | GA16DNE | D320650Y0JNW |
| Urvan | E25 | 07/11 | 11/12 | QR25DE | D32063S51JNW |
| | E26 | 06/12 | 02/17 | QR25DE, Reforzado | D32062S60JNW |
| | E26 | 06/12 | Actual | Todos | D32063S51JNW |
| V-Drive | N17 | 02/18 | 2013 | HR16DE | D32061HLOJNW |
| Versa | N17 | 06/11 | 02/18 | HR16DE | D32061HLOJNW |

17 Zapatas

Características:

Fabricadas con acabados premium y especificaciones validadas por Nissan, entregan beneficios como:

- Mejor desempeño en distintos tipos de terreno.
- Amplían la vida útil de la unidad, ya que los materiales brindan **mejores condiciones de manejo**.
- **Durabilidad mejorada**; cuentan con una capa de acero de primera calidad.
- Mejor **protección antioxidante**, que proporciona mayor fuerza de adhesión.

▶ Sensación de frenado libre de balanceo, ruidos y vibraciones.



▶ Fabricación en acero de calidad, que permite un óptimo contacto entre zapata y tambor.

17 Zapatas

Las zapatas de la línea **Value Advantage**® proporcionan confiabilidad, durabilidad y reducen el ruido al frenar.



TABLA DE APLICABILIDAD

| MODELO | CÓDIGO | INICIO | TÉRMINO | MOTOR | NÚMERO DE PARTE |
|----------|--------|--------|---------|--------|-----------------|
| Frontier | D22 | 05/02 | 12/15 | L4 | DD06M7B42JNW |
| March | K13 | 02/11 | Actual | Todos | DD06M1HLOJNW |
| Note | E12 | 04/13 | 2019 | HR16DE | DD06M1HLOJNW |
| NP300 | D22 | 03/08 | 11/15 | L4 | DD06M7B42JNW |
| Sentra | B15 | 07/00 | 09/06 | QG18DE | DD06M4M42JNW |
| | B16 | 10/06 | 10/12 | MR20DE | DD06MZW80JNW |
| | B17 | 10/12 | 02/20 | Todos | DD06M3SG0JNW |
| Tiida | C11 | 01/07 | 04/13 | Todos | DD06MED02JNW |
| Urvan | E25 | 07/01 | 11/12 | QR25DE | DD06M7B42JNW |
| | E26 | 06/12 | Actual | QR25DE | DD06M7B42JNW |
| Versa | N17 | 06/11 | 02/18 | HR16DE | DD06M1HLOJNW |
| V-Drive | N17 | 02/18 | 2013 | HR16DE | DD06M1HLOJNW |

ANEXOS

**Correspondencia con números
de parte de equipo original.**

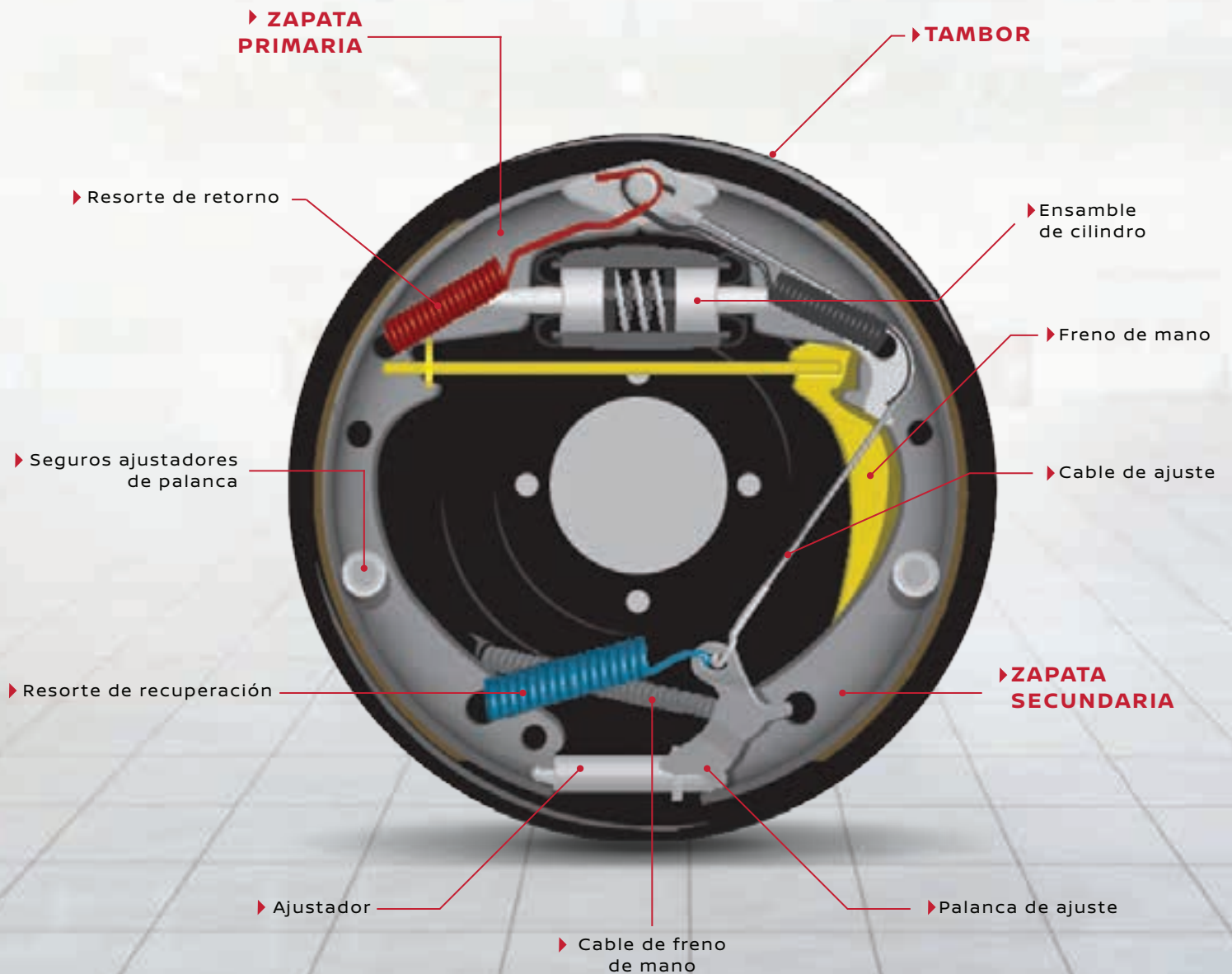
TABLAS DE REFERENCIA

| NÚMERO DE PARTE VALUE ADVANTAGE | NÚMERO DE PARTE EO | NÚMERO DE PARTE VALUE ADVANTAGE | NÚMERO DE PARTE EO | NÚMERO DE PARTE VALUE ADVANTAGE | NÚMERO DE PARTE EO |
|------------------------------------|-----------------------|------------------------------------|-----------------------|------------------------------------|-----------------------|
| AF54M0Z00PNW | 16546V0100 | B1D608J10JNW | 214108J100 | C91003TA0JNW | 391003TA0B |
| AF54M0Z00PNW | 165460Z000 | B1D60CA01JNW | 21460CA010 | C910040Y1JNW | 3910040Y15 |
| AF54M1HK0PNW | 165461HK0A | B1D60CA01JNW | 21460CC00A | C910058G6JNW | 3910058G60 |
| AF54M30POP0PNW | 1654630P00 | B1D60CD01JNW | 21460CD010 | C91005AA0JNW | 391005AA5A |
| AF54M3TA0PNW | 165463TA0A | B1D60CD01JNW | 21410CD010 | C91005AA0JNW | 391005AA0A |
| AF54M4BA1PNW | 165464BC2A | B1D60EA21JNW | 21460EA215 | C91005AA5JNW | 391005AA5B |
| AF54M4BA1PNW | 165464BA1A | B1D60EA21JNW | 214609CA2E | C91005AA5JNW | 391005AA1B |
| AF54M4JM1PNW | 165464JM1A | B1D60EA21JNW | 21460ZL11A | C91005ZW0JNW | 391005ZW0A |
| AF54M5RA0PNW | 165465RA0A | B1D60EA21JNW | 214609CA0E | C91005ZW0JNW | 391005ZW0B |
| AF54M7S00PNW | 165467S000 | B1D60EA21JNW | 21410ZL31A | C91007S00JNW | 391007S000 |
| AF54M86G0PNW | 1654686G00 | B1D60EA21JNW | 214109CA1A | C91007Y00JNW | 391007Y00A |
| AF54MED00PNW | 16546ED000 | B1D60EV00JNW | 21410EV00A | C91007Y01JNW | 391007Y016 |
| AF54MET00PNW | 16546ET00A | B1D60EV00JNW | 21460EV00A | C91008J06JNW | 391008J065 |
| AF54MF410PNW | 16546F4101 | B1D60JA00JNW | 21460JA00A | C91008J06JNW | 391008J075 |
| AF54MJA00PNW | 16546JA00B | B1D60JA00JNW | 21460ZN50A | C91008J06JNW | 391008J005 |
| AF54MJK20PNW | 16546JK20A | B1D60JA00JNW | 21410ZN50A | C91008J06JNW | 391008J015 |
| B1D00JM00JNW | 21400JM00A | B1D60ZK30JNW | 21460ZK30A | C91008J10JNW | 391008J105 |
| B1D400W51JNW | 214100W517 | B2401EW61JNW | 224015M015 | C91008J10JNW | 391008J115 |
| B1D400W51JNW | 214100W510 | B2401JA01JNW | 22401JD01B | C91008J10JNW | 391007Y015 |
| B1D400W51JNW | 214600W001 | B2401JA01JNW | 22401ED71B | C91008U01JNW | 391008U015 |
| B1D400W51JNW | 214600W510 | B2401JA01JNW | 22401JA01B | C91008U01JNW | 391008U005 |
| B1D400W51JNW | 214600W517 | C100000QXC | 3000100Q0C | C91009E10JNW | 391000Z805 |
| B1D401KC5JNW | 214101KC5A | C10003XAXB | 301003XA0B | C91009E10JNW | 391000Z815 |
| B1D401KC5JNW | 214101KC5A | C10008J0X0 | PQEMB4Z30A | C91009N00JNW | 391009N00B |
| B1D600W01JNW | 214100W817 | C1000D23QR | KITCLUTD23QR | C91009N00JNW | 391009N00F |
| B1D600W01JNW | 214604W000 | C1000ED8XB | KITCLUTHR16 | C91009N00JNW | 391009N01A |
| B1D600W01JNW | 214604W017 | C1000ET0X0 | KITCLUTC11 | C9100CC40JNW | 39100CC40B |
| B1D601AA0JNW | 214601AA0A | C1000F40XA | KITCLUTD22G | C9100CK00JNW | 39100CK005 |
| B1D601AA0JNW | 214601AA5A | C1000F41XA | KITEMB13CHIC | C9100CK0MJNW | 39100CK000 |
| B1D601L01JNW | 214100L715 | C1000VJ2X8 | 30100VJ208 | C9100EA00JNW | 39100EA000 |
| B1D601L01JNW | 214601L017 | C1000VX2XA | 30100VX28A | C9100JA01JNW | 39100JA010 |
| B1D601PA0JNW | 214601PA0A | C91000M61JNW | 391000M610 | C9100JA11JNW | 39100JA11A |
| B1D601PA0JNW | 214109JJ0A | C91000M61JNW | 391000M615 | C9100JG02JNW | 39100ET80C |
| B1D602Y60JNW | 214102Y700 | C91000M61JNW | 391000M605 | C9100JG02JNW | 39100JG02C |
| B1D602Y60JNW | 214105Y700 | C91000M61JNW | 391000M600 | C9100JM10JNW | 39600JD60A |
| B1D602Y60JNW | 214602Y607 | C91000M8AJNW | 391000M816 | C9100JM1MJNW | 39100JG04C |
| B1D602Y60JNW | 214605Y700 | C91001A1MJNW | 391001AA0A | C9100JM1MJNW | 39100JM10A |
| B1D603S60JNW | 214103S200 | C91001AAMJNW | 391001AA0B | C91011AAMJNW | 391011AA0C |
| B1D603S60JNW | 214103S600 | C91001KB0JNW | 391001KB0A | C91011KB0JNW | 391011KB0A |
| B1D603S60JNW | 214109Z010 | C91001KB5JNW | 391001KB5B | C91011KB5JNW | 391011KB5B |
| B1D603S60JNW | 214105S700 | C91002B11JNW | 391002B105 | C91012B40JNW | 391012B105 |
| B1D603S60JNW | 214603S600 | C91002B11JNW | 391002B115 | C91012B40JNW | 391012B405 |
| B1D603S60JNW | 214609Z000 | C91002S66JNW | 391002S660 | C91012B40JNW | 391012B115 |
| B1D603S60JNW | 214604S100 | C91002S66JNW | 391002S600 | C91012B40JNW | 391012B415 |
| B1D603YM0JNW | 214103YM0A | C91002Y17JNW | 391002Y175 | C91012Y97JNW | 391012Y976 |
| B1D605AA0JNW | 214605AA0A | C91002Y17JNW | 391005Y815 | C910132U0JNW | 3910132U15 |
| B1D605Z20JNW | 214605Z200 | C910032U1JNW | 3910032U15 | C910132U1JNW | 3910132U16 |
| B1D605Z20JNW | 214605Z000 | C91003JA1JNW | 391003JA1A | C91013JA0JNW | 391013JA0A |
| B1D608J00JNW | 214608J000 | C91003NF2JNW | 391003NA0A | C91013JA0JNW | 391013JA0D |
| B1D608J00JNW | 214108J000 | C91003NT0JNW | 391003NT0A | C91013JA0JNW | 391013JA3A |
| B1D608J10JNW | 214608J100 | C91003TA0JNW | 391003TA0A | C91013NF2JNW | 391013NF2A |

TABLAS DE REFERENCIA

| NÚMERO DE PARTE VALUE ADVANTAGE | NÚMERO DE PARTE EO | NÚMERO DE PARTE VALUE ADVANTAGE | NÚMERO DE PARTE EO | NÚMERO DE PARTE VALUE ADVANTAGE | NÚMERO DE PARTE EO |
|------------------------------------|-----------------------|------------------------------------|-----------------------|------------------------------------|-----------------------|
| C91013NT0JNW | 391013NT0A | D02024BA0JNW | 402029TG0A | D0206EA00JNW | 402069BE0C |
| C910140Y1JNW | 3910140Y15 | D02024GA0JNW | 402024GA0A | D0206ET02JNW | 40206ET01A |
| C91015Y81JNW | 391012Y975 | D02024KH1JNW | 402024KH1A | D0206JA00JNW | 40206JA00A |
| C91015Y81JNW | 391015Y815 | D02024M40JNW | 402024M400 | D0206JG00JNW | 40206JG00C |
| C91015Y81JNW | 391017Y00A | D02024M40JNW | 402024M405 | D0206ZA50JNW | D0206ZA500 |
| C91017Y0AJNW | 391017Y016 | D02024U01JNW | 402024U010 | D0206ZC00JNW | 40206ZC00B |
| C91018J06JNW | 391018J065 | D02024X00JNW | 40202EA000 | D0206ZM00JNW | 402063WS1B |
| C91018J06JNW | 391018J075 | D02024X00JNW | 40202ZP50A | D0206ZR01JNW | 402069FF0C |
| C91018J06JNW | 391018J005 | D02024X00JNW | 402024X00A | D02102S60JNW | 402102S600 |
| C91018J06JNW | 391018J015 | D02024X00JNW | 402029BS0A | D02103XA0JNW | 402103XA0A |
| C91018J10JNW | 391018J105 | D02024X01JNW | 40202EA300 | D02107S21JNW | 402107S210 |
| C91018J10JNW | 391018J115 | D02024X01JNW | 40202ZP90A | D0210EB00JNW | 40210EB000 |
| C91018J10JNW | 391017Y015 | D02024X01JNW | 402024X01A | D0210VL20JNW | 40210VL20A |
| C91018U01JNW | 391018U015 | D02025M30JNW | 402025M305 | D02152S60JNW | 402152S600 |
| C91018U01JNW | 391018U005 | D02025M30JNW | 402025M300 | D026009G0JNW | 40206F4000 |
| C91019E10JNW | 391010Z805 | D02027S10JNW | 402027S000 | D32000M00JNW | 432000M0R1 |
| C91019E10JNW | 391010Z815 | D02027S10JNW | 402027S100 | D32002Y00JNW | 432002Y000 |
| C91019N00JNW | 391019N00B | D02029FF0JNW | 402029FG0A | D32004Z00JNW | 432004Z000 |
| C91019N00JNW | 391019N00F | D02029FF0JNW | 402029FF0A | D32021J62JNW | 432021J62A |
| C91019N00JNW | 391019N01A | D0202AL56JNW | 40202AL56C | D32021KA0JNW | 432021KA0A |
| C9101CC40JNW | 39101CC40B | D0202AX00JNW | 40202AX000 | D32023JA0JNW | 43202JA000 |
| C9101CK00JNW | 39101CK005 | D0202AX00JNW | 402101HM0A | D32023JA0JNW | 43202JA010 |
| C9101CK0M0JNW | 39101CK000 | D0202AX00JNW | 402101HLOA | D32023JA0JNW | 432023JA0A |
| C9101ED80JNW | 39101EL005 | D0202AX00JNW | 40202AX000 | D32023JA0JNW | 432023TA0A |
| C9101ED80JNW | 39101EM40C | D0202AX00JNW | 40210SRB0A | D32023JA0JNW | 432023TA1A |
| C9101ED80JNW | 39100EL005 | D0202AX00JNW | 40210HM0A | D32023JA0JNW | 43202CA100 |
| C9101JA11JNW | 39101JA11A | D0202CA06JNW | 40202CA000 | D32023JA0JNW | 43202JP00A |
| C9101JG02JNW | 39101JA010 | D0202CA06JNW | 40202CA06C | D32023JA0JNW | 432023JA0C |
| C9101JG02JNW | 39101JG02C | D0202EM30JNW | 40202EE91A | D32023JA0JNW | 432023JA1C |
| C9101JG04JNW | 39101JG04C | D0202EM31JNW | 40202EE91B | D32023JA1JNW | 43202CA000 |
| C96001AAMJNW | 39600CA000 | D0202JP11JNW | 40202JP11A | D32023JA1JNW | 432023JA0B |
| C96001AAMJNW | 396001AA0B | D0202VL20JNW | D0202VL20A | D32023JA1JNW | 432023JA1B |
| C96001EA0JNW | 396001BP0A | D0202ZR40JNW | 40202ZR40A | D32023JA1JNW | 43202JP20A |
| C96003JA0JNW | 396003JA0A | D0202ZR40JNW | 40202ZR40B | D32023JA1JNW | 432021AA0B |
| C96005AA0JNW | 396005AA0A | D0202ZR40JNW | 40202ZR00B | D32024X00JNW | 432024X00A |
| C960070T0JNW | 3960070T00 | D0202ZR40JNW | 40202ZR00A | D32027S00JNW | 432027S000 |
| C9600EA00JNW | 39600EA000 | D0202ZX00JNW | 40202ZX00A | D32029AM0JNW | 432024AF0A |
| C96011EB0JNW | 396011EB0A | D02061AA0JNW | 402069N00C | D3202CK00JNW | 43202CK000 |
| C9601AM60JNW | 39601AM600 | D02061HLOJNW | 402061HLOC | D3202EM3MJNW | 432021YP1A |
| C9601AR40JNW | 39601AR400 | D02061KC1JNW | 402061KC1B | D3202ET00JNW | 43202ET000 |
| D02022Y01JNW | 402022Y000 | D02061PA1JNW | 402061PA1A | D3202ET01JNW | 43202ET010 |
| D02022Y01JNW | 402022Y010 | D02062S40JNW | D02062S40JNW | D3202JG01JNW | 43202JG01A |
| D02023JA0JNW | 40202ZX10A | D02063JA0JNW | 402063JA0A | D3202JG21JNW | 43202EN11A |
| D02023JA0JNW | 40202JA100 | D02063SG0JNW | 402063SG0B | D3202JG21JNW | 43202JG21B |
| D02023JA0JNW | 402023JA0A | D02063TA0JNW | 402063TA0A | D3202ZZ90JNW | 43202ZZ90A |
| D02023JA0JNW | 40202ZX70A | D02064BA0JNW | 402064BT0B | D32061HLOJNW | 432061HLOC |
| D02023JA0JNW | 402021AA0A | D02064Z81JNW | 402064Z810 | D32062S60JNW | 43206VM30B |
| D02023JA0JNW | 402023ZG1A | D02066W50JNW | 402066W500 | D32063S51JNW | 43206VM00B |
| D02023SH0JNW | 402023SH0A | D02069Z00JNW | 40206VJ200 | D32063SG0JNW | 432063SG0C |
| D02023XA0JNW | 402023XA0A | D0206AZ61JNW | 40206ET02C | D320650Y0JNW | 43206F4201 |
| D02024BA0JNW | 402024BA0A | D0206AZ61JNW | 40206AZ61A | D32067Y00JNW | 432067Y000 |

TABLAS DE REFERENCIA

| NÚMERO DE PARTE VALUE ADVANTAGE | NÚMERO DE PARTE EO | NÚMERO DE PARTE VALUE ADVANTAGE | NÚMERO DE PARTE EO | NÚMERO DE PARTE VALUE ADVANTAGE | NÚMERO DE PARTE EO |
|------------------------------------|-----------------------|------------------------------------|-----------------------|------------------------------------|-----------------------|
| D3206H70JNW | 43206H305 | E0C51ZN90JNW | 90451ZN90B | E6B103Z02PNW | 562103Z026 |
| D3206CK00JNW | 43206CK000 | E0C521A44JNW | 90453CD700 | E6B105HLOPNW | E62105HLOA |
| D3206EA00JNW | 43206EA000 | E0C521EA2JNW | 904531EA2A | E6B107Y02PNW | 562107Y027 |
| D3206EA01JNW | 432069BEOC | E0C606W56JNW | 904601W301 | E6B10CA02PNW | 56210CA025 |
| D3206EL00JNW | 43206ET00A | E43024W9X6 | 543024W925 | E6B10JA01PNW | E62103TN2B |
| D3206EL00JNW | 43206EL00A | E43026Z6X6 | 543024Z025 | E6B10JM01PNW | E6210JM01A |
| DA06M0W78PNW | 410608H386 | E4302CA0X5 | 54302CA025 | E6B10ZM70PNW | E6210ZM70A |
| DA06M1HLOPNW | D10601HLOB | E4302ET0XB | E4302ET02B | E6B20EA52PNW | 56200EA525 |
| DA06M3JA0PNW | D10603JA0A | E4302ZB0XB | E4302ZB02B | E6C101Z62PNW | 561109S585 |
| DA06M3TA0PNW | D10603TA0A | E4302ZV9XE | E4302ZV90E | E6C107S32PNW | E61109FE4A |
| DA06M3XA0PNW | D10603XA0A | E43034W9X6 | 543034W925 | E6C10EA02PNW | 56110EA026 |
| DA06M4GA0PNW | D10604GA0A | E43036Z6X6 | 543034Z025 | K21001Z61JNW | 921001Z610 |
| DA06M4KH0PNW | D10604KH0C | E4303CA0X5 | 54303CA025 | K21002Y91JNW | 921102Y910 |
| DA06M50Y9PNW | 4106072Y25 | E4303ET0XB | E4303ET02B | K21002Y91JNW | 921102Y91A |
| DA06M57G9PNW | 410602S790 | E4303ZB0XB | E4303ZB02B | K21002Y91JNW | 921002Y900 |
| DA06M5RB0PNW | D10605RB0B | E4303ZV9XE | E4303ZV90E | K21003JA0JNW | 921003JA0E |
| DA06M65E9PNW | D106M6J091 | E4C021AA0PNW | E43021AA1B | K21003JA0JNW | 921003JA0A |
| DA06M7S02PNW | D1060ZC027 | E4C023WC0PNW | E43029KF0B | K21004W01JNW | 921004W061 |
| DA06M7Z02PNW | D1060VK190 | E4C025HLOPNW | E43025HLOA | K21004W01JNW | 921004W071 |
| DA06M9FE0PNW | D10609FE0A | E4C02EQ02PNW | 54302EQ026 | K21004W01JNW | 921004W011 |
| DA06M9N00PNW | D1M604BA0A | E4C02JA02PNW | E43023TN3C | K21004W01JNW | 921004W01A |
| DA06MAC20PNW | D1060EM30C | E4C02JM00PNW | E43021VK0A | K21005AA0JNW | 921005AA0A |
| DA06MAX08PNW | 41060AX085 | E4C02ZM70PNW | E4302ZM70A | K21005AA0JNW | 921005AA1A |
| DA06MEA02PNW | D1060ZP00C | E4C031AA0PNW | E43031AA1B | K21005Z00JNW | 921005Z000 |
| DA06MEG09PNW | D10601NCOC | E4C033WC0PNW | E43039KF0B | K21008J05JNW | 921008J050 |
| DA06MJE00PNW | D10609DF0A | E4C035HLOPNW | E43035HLOA | K21008J05JNW | 921007Y000 |
| DA06MZA52PNW | D1060CA093 | E4C03EQ02PNW | 54303EQ026 | K2100CD00JNW | 92100CD000 |
| DA06MZB59PNW | D106M2Y991 | E4C03JA02PNW | E43033TN3C | K2100CD00JNW | 92100CD00A |
| DD06M0W72JNW | D4M600W71A | E4C03JM00PNW | E43031VK0A | K2100EA50JNW | 92100EA500 |
| DD06M1HLOJNW | D40603VA0B | E4C03ZM70PNW | E4303ZM70A | K2100JG00JNW | 92100JG000 |
| DD06M3SG0JNW | D40603SG0A | E4C309N02JNW | 844309N00A | K2100ZP50JNW | 92100ZS20A |
| DD06M4M42JNW | 44060ZG025 | E5B02EQ02PNW | 55302EQ026 | K2100ZP50JNW | 92100ZP50A |
| DD06M7B42JNW | 44060VE426 | E5B03EQ02PNW | 55303EQ026 | K21103DD0JNW | 921103DD0A |
| DD06M8H38PNW | D4060JA00J | E5C701AA0JNW | 654711AA0A | K21107Z80JNW | 921103S501 |
| DD06MEA08PNW | 44060EA085 | E5C709N00JNW | 654719N00A | K21107Z80JNW | 921107B401 |
| DD06MEA09PNW | 44060EA091 | E5C70CB80JNW | 65471CB800 | K21107Z80JNW | 921107Z800 |
| DD06MED02JNW | D4060ZW80A | E5C70ZK30JNW | 65471ZK30A | K2110CN00JNW | 92110CA000 |
| DD06MED02JNW | 44060ED026 | E62007S2X6 | 562007S226 | K2110CN00JNW | 92110CN000 |
| DD06MZC02PNW | D40609FE0A | E6200EA2X5 | 56200EA285 | K2600JM01JNW | 92600JM01B |
| E0C501AB1JNW | 904511AA1A | E6200ET0XA | E6200ET02A | K2600JM01JNW | 92600JM01C |
| E0C501W31JNW | 904501W312 | E6200F40XA | 56200F400A | K2600JM01JNW | 92600JM01E |
| E0C503NFOJNW | 904503NA0A | E6200ZV9XB | E6200ZV90B | K2600JP01JNW | 92600JP00B |
| E0C503NFOJNW | 904503NFOA | E62101HKXB | E62101HK0B | K2600JP01JNW | 92600JP00C |
| E0C503VA0JNW | 904513VA0A | E62106Z9X5 | 562106Z925 | K2600JP01JNW | 92600JP01C |
| E0C504BA1JNW | 904511VK1A | E6B001Z62PNW | 562001Z625 | K2600JP02JNW | 926001JA1B |
| E0C505AA1JNW | 904515AA1A | E6B004KH9PNW | E62004KH4A | | |
| E0C505RB0JNW | 904505RB0A | E6B004W02PNW | 56200EA027 | | |
| E0C507Z40JNW | 904507Z105 | E6B007S32PNW | E62009FG1A | | |
| E0C50CB80JNW | 90451CB800 | E6B00EA02PNW | E62002W525 | | |
| E0C50ZN90JNW | 90450ZN90B | E6B00ZC01PNW | 56200ZZ90A | | |
| E0C50ZZ50JNW | 90450ZZ50A | E6B101AA1PNW | E62101TZ0B | | |

PRODUCTOS VALUE ADVANTAGE® POR MODELO NISSAN



•Avaladas por los altos estándares Nissan •Misma garantía que las refacciones de equipo original
•Ajuste perfecto para tu Nissan

VALUE ADVANTAGE®
REFACCIONES DE VALOR
CONFIANZA KILÓMETRO A KILÓMETRO



VALUE ADVANTAGE®

Libera la potencia de tu Nissan Frontier respaldada por la línea Value Advantage® y supera cualquier desafío como todo un PRO.



VALUE ADVANTAGE®



Con las refacciones Value Advantage® diseñadas para tu Nissan Frontier, demuestra de qué estás hecho. Conoce las familias de producto y prepárate para cada jornada de trabajo como un PRO.

ACEITES

| PARTE | INICIO | TÉRMINO | VISCOSIDAD | NÚMERO DE PARTE | DESCRIPCIÓN |
|---------------------------|--------|---------|------------|-----------------|-------------|
| ACEITE MINERAL PARA MOTOR | TODOS | ACTUAL | 15W40 | EM15W40VADO | 1 LITRO |
| | TODOS | ACTUAL | 20W50 | EM20W50VADO | 1 LITRO |
| | TODOS | ACTUAL | 15W40 | EMC15W40VADO | GARRAFA 5L |
| | TODOS | ACTUAL | 20W50 | EMC20W50VADO | GARRAFA 5L |

ENFRIAMIENTO

| PARTE | INICIO | TÉRMINO | MOTOR | NÚMERO DE PARTE | DESCRIPCIÓN |
|---------------------------------|--------|---------|--------|-----------------|-------------|
| CONDENSADOR | 09/97 | 01/03 | KA24DE | K21007280JNW | - |
| | 01/03 | 09/04 | KA24DE | K21001261JNW | - |
| RADIADORES DE MOTOR 74.31.02 | 09/97 | 09/04 | KA24DE | R10003560JNW | - |

FRENOS

| PARTE | INICIO | TÉRMINO | MOTOR | NÚMERO DE PARTE | DESCRIPCIÓN |
|----------|--------|---------|--------|-----------------|-------------|
| BALASAS | 05/02 | 11/14 | KA24DE | DA06M57C9PNW | DELANTERAS |
| | 11/14 | ACTUAL | QR25DE | DA06M40D0PNW | DELANTERAS |
| DISCOS | 03/06 | 11/15 | QR25DE | D02069200JNW | - |
| TAMBORES | 03/06 | 11/15 | KA24DE | D32063551JNW | - |
| ZAPATAS | 03/06 | 11/15 | KA24DE | D006M7B42JNW | - |

MANTENIMIENTO

| PARTE | INICIO | TÉRMINO | MOTOR | NÚMERO DE PARTE | DESCRIPCIÓN |
|-----------------------|--------|---------|--------|-----------------|--------------------------|
| BUJÍAS | 11/14 | ACTUAL | QR25DE | B2101UAD0JNW | - |
| FILTRO DE ACEITE | 05/06 | 11/15 | KA24DE | AS2099C0JNW | - |
| | 11/14 | ACTUAL | QR25DE | AS2144E0JNW | - |
| FILTRO DE AIRE | 05/06 | 11/15 | KA24DE | AF5099C0F0JNW | - |
| FILTRO DE AIRE | 11/14 | ACTUAL | QR25DE | AF5099C0F0JNW | - |
| FILTRO DE CABINA CNRS | 05/06 | 07/01 | T0005 | H721V400JNW | - |
| LIMPIAPARABRISAS | 11/14 | ACTUAL | T0005 | B899LH53J | HEBIDO - CONDUCTOR |
| | 11/14 | ACTUAL | T0005 | B899CT24J | CONVENCIONAL - CONDUCTOR |
| | 11/14 | ACTUAL | T0005 | B899LH51J | HEBIDO - PASAJERO |
| | 11/14 | ACTUAL | T0005 | B899CT17J | CONVENCIONAL - PASAJERO |
| | 05/08 | 11/15 | T0005 | B899LH51J | HEBIDO - CONDUCTOR |
| | 05/06 | 11/15 | T0005 | B899CT19J | CONVENCIONAL - CONDUCTOR |
| | 05/06 | 11/15 | T0005 | B899LH51J | HEBIDO - PASAJERO |

COMPONENTES MECÁNICOS

| PARTE | INICIO | TÉRMINO | MOTOR | NÚMERO DE PARTE | DESCRIPCIÓN |
|---------------|--------|---------|--------|-----------------|-------------------|
| BALEROS | 03/06 | 11/15 | KA24DE | D0210V30JNW | DELANTERO INTERNO |
| | 03/06 | 11/15 | KA24DE | D0210360JNW | DELANTERO EXTERNO |
| KIT DE CLUTCH | 03/06 | 11/15 | KA24DE | C1000F400A | - |
| | 11/14 | ACTUAL | QR25DE | C1000D030R | - |
| MAZAS | 03/06 | 11/15 | KA24DE | D0202V30JNW | DELANTERAS |
| | 11/14 | ACTUAL | QR25DE | D0202KH0JNW | DELANTERAS |

SUSPENSIÓN

| PARTE | INICIO | TÉRMINO | MOTOR | NÚMERO DE PARTE | DESCRIPCIÓN |
|----------------|--------|---------|--------|-----------------|---------------------|
| AMORTIGUADORES | 03/06 | 11/15 | KA24DE | E6C10F400JNW | DELANTERO IZQUIERDO |
| | 03/06 | 11/15 | KA24DE | E6C10F400PNW | DELANTERO DERECHO |



VALUE ADVANTAGE®

Recorre caminos más seguros y amigables
en tu **Nissan Kicks** con el respaldo de la línea
Value Advantage®.



VALUE ADVANTAGE®



Con las refacciones Value Advantage® para Nissan Kicks puedes disfrutar de viajes más confiables.

Descubre las familias de productos diseñadas para él y mantenido amigable para lo que necesites.

ACEITES

| PARTE | INICIO | TÉRMINO | VISCOSIDAD | NÚMERO DE PARTE | DESCRIPCIÓN |
|---------------------------|--------|---------|------------|-----------------|-------------|
| ACEITE MINERAL PARA MOTOR | TODOS | ACTUAL | 15W40 | EML15W40VADD | 1 LITRO |
| | TODOS | ACTUAL | 20W50 | EML20W50VADD | 1 LITRO |
| | TODOS | ACTUAL | 15W40 | EMC15W40VADD | GARRAFA 5L |
| | TODOS | ACTUAL | 20W50 | EMC20W50VADD | GARRAFA 5L |

FRENOS

| PARTE | INICIO | TÉRMINO | MOTOR | NÚMERO DE PARTE | DESCRIPCIÓN |
|---------|--------|---------|--------|-----------------|-------------|
| BALATAS | 04/16 | ACTUAL | HR16DE | DA06MSRBP0PW | DELANTERAS |

MANTENIMIENTO

| PARTE | INICIO | TÉRMINO | MOTOR | NÚMERO DE PARTE | DESCRIPCIÓN |
|-----------------------|--------|---------|--------|-----------------|--------------------------|
| BUJÍAS | 04/16 | ACTUAL | HR16DE | B2401JA01JNW | - |
| FILTRO DE ACEITE | 04/16 | ACTUAL | HR16DE | AS20865F0JNW | - |
| FILTRO DE AIRE | 04/16 | ACTUAL | HR16DE | AF54MSRA0PNW | - |
| FILTRO DE CABINA CN95 | 04/18 | ACTUAL | HR16DE | H78915RBOJNW | - |
| LIMPIAPARABRISAS | 04/16 | ACTUAL | HR16DE | BB89UH526J | HÍBRIDO - CONDUCTOR |
| | 04/16 | ACTUAL | HR16DE | BB893CT26J | CONVENCIONAL - CONDUCTOR |
| | 04/16 | ACTUAL | HR16DE | BB89UH512J | HÍBRIDO - PASAJERO |
| | 04/16 | ACTUAL | HR16DE | BB893CT14J | CONVENCIONAL - PASAJERO |
| | 04/16 | ACTUAL | HR16DE | BB793RD12J | TRASERO |

COMPONENTES MECÁNICOS

| PARTE | INICIO | TÉRMINO | MOTOR | NÚMERO DE PARTE | DESCRIPCIÓN |
|-------|--------|---------|--------|-----------------|-------------|
| MAZAS | 04/16 | ACTUAL | HR16DE | DD0202AX00JNW | DELANTERAS |

SUSPENSIÓN

| PARTE | INICIO | TÉRMINO | MOTOR | NÚMERO DE PARTE | DESCRIPCIÓN |
|---------------------------|--------|---------|--------|-----------------|-------------|
| AMORTIGUADORES DE CAJUELA | 04/16 | ACTUAL | HR16DE | EOC505RBOJNW | TRASEROS |



VALUE ADVANTAGE[®]

Amplifica tus emociones al manejar tu **Nissan March** con el respaldo de la línea **Value Advantage[®]**.



VALUE ADVANTAGE®



Con las refacciones Value Advantage®, vive cada viaje en tu Nissan March con total confiabilidad. Conoce las familias de productos diseñadas para él.

ACEITES

| PARTE | INICIO | TÉRMINO | VISCOSIDAD | NÚMERO DE PARTE | DESCRIPCIÓN |
|----------------------|--------|---------|------------|-----------------|-------------|
| ACEITE MINERAL MOTOR | TODOS | ACTUAL | 15W40 | EM115W40VADD | 1 LITRO |
| | TODOS | ACTUAL | 20W50 | EM120W50VADD | 1 LITRO |
| | TODOS | ACTUAL | 15W40 | EMG15W40VADD | GARRAFA 5L |
| | TODOS | ACTUAL | 20W50 | EMG20W50VADD | GARRAFA 5L |

FRENOS

| PARTE | INICIO | TÉRMINO | MOTOR | NÚMERO DE PARTE | DESCRIPCIÓN |
|----------|--------|---------|--------|-----------------|-------------|
| BALATAS | 02/11 | ACTUAL | HR16DE | DA06M1HL0PNW | IZQ/DER |
| ZAPATAS | 02/11 | ACTUAL | HR16CE | DD06M1HL0JNW | IZQ/DER |
| DISCOS | 02/11 | ACTUAL | HR16DE | D02061HL0JNW | IZQ/DER |
| TAMBORES | 02/11 | ACTUAL | HR16CE | D32061HL0JNW | IZQ/DER |

MANTENIMIENTO

| PARTE | INICIO | TÉRMINO | MOTOR | NÚMERO DE PARTE | DESCRIPCIÓN |
|-----------------------|--------|---------|--------|-----------------|--------------------------|
| BUJÍAS | 02/11 | ACTUAL | HR16CE | B2401JA01JNW | - |
| FILTRO DE ACEITE | 02/11 | ACTUAL | HR16CE | A520B65F0JNW | - |
| FILTRO DE AIRE | 02/11 | ACTUAL | HR16CE | AF54M1HK0PNW | - |
| FILTRO DE CABINA CN95 | 02/11 | ACTUAL | HR16CE | H72773000JNW | - |
| LIMPIAPARABRISAS | 02/11 | ACTUAL | HR16CE | B889JHS21J | HÍBRIDO - CONDUCTOR |
| | 02/11 | ACTUAL | HR16CE | B889JCT21J | CONVENCIONAL - CONDUCTOR |
| | 02/11 | ACTUAL | HR16CE | B889JHS14J | HÍBRIDO - PASAJERO |
| | 02/11 | ACTUAL | HR16CE | B889JCT4J | CONVENCIONAL - PASAJERO |
| | 02/11 | ACTUAL | HR16CE | B8793R012J | TRASERO |

COMPONENTES MECÁNICOS

| PARTE | INICIO | TÉRMINO | MOTOR | NÚMERO DE PARTE | DESCRIPCIÓN |
|---------------|--------|---------|--------|-----------------|-------------|
| KIT DE CLUTCH | 02/11 | ACTUAL | HR16DE | C1000ED8XB | - |
| MAZAS | 02/11 | ACTUAL | HR16DE | D02002X000JNW | DELANTERA |

SUSPENSIÓN

| PARTE | INICIO | TÉRMINO | MOTOR | NÚMERO DE PARTE | DESCRIPCIÓN |
|----------------|--------|---------|--------|-----------------|---------------------|
| AMORTIGUADORES | 02/11 | ACTUAL | HR16CE | E4C035WC0PNW | DELANTERO IZQUIERDO |
| | 02/11 | ACTUAL | HR16CE | E4C025WC0PNW | DELANTERO DERECHO |
| | 02/11 | ACTUAL | HR16CE | E62101HK0JB | TRASERO |



VALUE ADVANTAGE®

Mantén tu **Nissan NP300** imparable ante el trabajo diario, con el respaldo de la línea **Value Advantage®**.



VALUE ADVANTAGE®



Las refacciones Value Advantage® diseñadas para tu Nissan NP300 te permiten superar cada desafío del camino. Conoce las familias de productos y sigue siendo imparable.

ACEITES

| PARTE | INICIO | TÉRMINO | VISCOSIDAD | NÚMERO DE PARTE | DESCRIPCIÓN |
|---------------------------|--------|---------|------------|-----------------|-------------|
| ACEITE MINERAL PARA MOTOR | 7000S | ACTUAL | 15W40 | EML15W40VACD | 1 LITRO |
| | 7000S | ACTUAL | 20W50 | EML20W50VADID | 1 LITRO |
| | 7000S | ACTUAL | 15W40 | EMC15W40VACD | GARRAFA 5L |
| | 7000S | ACTUAL | 30W50 | EMC30W50VADID | GARRAFA 5L |

FRENOS

| PARTE | INICIO | TÉRMINO | MOTOR | NÚMERO DE PARTE | DESCRIPCIÓN |
|----------|--------|---------|--------|-----------------|-------------|
| BALATAS | 08/08 | 11/15 | K040DE | DAC6M57C0P9W | DELANTERASL |
| | 09/92 | 03/08 | K040DE | D32062560JNW | DELANTERAS |
| | 11/15 | ACTUAL | CR25DE | DAC6M40H0P9W | DELANTERAS |
| DISCOS | 05/08 | 11/15 | K040DE | D03069230JNW | DELANTEROS |
| TAMBORES | 05/08 | 11/15 | K040DE | D33062560JNW | - |
| ZAPATAS | 05/08 | 11/15 | K040DE | D006M794J1W | - |

ENFRIAMIENTO

| PARTE | INICIO | TÉRMINO | MOTOR | NÚMERO DE PARTE | DESCRIPCIÓN |
|------------------|--------|---------|-----------------|-----------------|-------------|
| RADADOR DE MOTOR | 09/92 | 09/04 | K040DE V63MF | B10603580JNW | - |

MANTENIMIENTO

| PARTE | INICIO | TÉRMINO | MOTOR | NÚMERO DE PARTE | DESCRIPCIÓN |
|------------------|--------|---------|--------|-----------------|--------------------------|
| BUJÍAS | 11/16 | ACTUAL | CR25DE | B040UAP0W | - |
| FILTRO DE ACEITE | 11/08 | 11/15 | K040DE | A0009801JNW | CONVENCIONAL - CONDUCTOR |
| | 11/16 | ACTUAL | CR25DE | A32064500JNW | CONVENCIONAL - CONDUCTOR |
| FILTRO DE AIRE | 11/08 | 11/15 | K040DE | A150M8C0P9W | CONVENCIONAL - PASAJERO |
| | 11/16 | ACTUAL | CR25DE | A150M4H0P9W | CONVENCIONAL - PASAJERO |
| LIMPIAPARAERISAS | 11/16 | ACTUAL | 7000S | B889U124J | HIBRIDO - CONDUCTOR |
| | 11/16 | ACTUAL | 7000S | B889U124J | CONVENCIONAL - CONDUCTOR |
| | 11/16 | ACTUAL | 7000S | B889U124J | HIBRIDO - PASAJERO |
| | 11/16 | ACTUAL | 7000S | B889U124J | CONVENCIONAL - PASAJERO |
| | 11/16 | ACTUAL | 7000S | B889U124J | HIBRIDO - CONDUCTOR |
| | 11/16 | ACTUAL | 7000S | B889U124J | CONVENCIONAL - CONDUCTOR |
| | 11/16 | ACTUAL | 7000S | B889U124J | HIBRIDO - PASAJERO |
| | 11/16 | ACTUAL | 7000S | B889U124J | CONVENCIONAL - PASAJERO |

COMPONENTES MECÁNICOS

| PARTE | INICIO | TÉRMINO | MOTOR | NÚMERO DE PARTE | DESCRIPCIÓN |
|---------------|--------|---------|--------|-----------------|-------------------|
| BALEROS | 05/08 | 11/15 | K040DE | D0306V30JNW | DELANTERO INTERNO |
| | 09/08 | 11/15 | K040DE | D03152560JNW | DELANTERO EXTERNO |
| KIT DE CLUTCH | 06/08 | 11/15 | K040DE | C1000F09A | - |
| MAZAS | 06/16 | ACTUAL | CR25DE | C1000025OR | - |
| | 05/08 | 11/15 | K040DE | D0302V30JNW | DELANTERAS |
| | 06/16 | ACTUAL | CR25DE | D0302H4J1W | DELANTERAS |

SUSPENSION

| PARTE | INICIO | TÉRMINO | MOTOR | NÚMERO DE PARTE | DESCRIPCIÓN |
|----------------|--------|---------|--------|-----------------|-------------------|
| AMORTIGUADORES | 11/16 | ACTUAL | CR25DE | E680046H9PW | TRASERO IZQUIERDO |
| | 11/16 | ACTUAL | CR25DE | E680046H9PW | TRASERO DERECHO |



VALUE ADVANTAGE®

Con la ingeniería de tu **Nissan Sentra** respaldada por la calidad **Value Advantage®**, garantiza tu seguridad y confiabilidad para lo que sigue.



VALUE ADVANTAGE®



Las refacciones Value Advantage® te permiten vivir experiencias de manejo superiores en tu Nissan Sentra. Descubre las familias de productos y mantente listo para lo que sigue.

ACEITES

| PARTE | INICIO | TÉRMINO | VISCOSIDAD | NÚMERO DE PARTE | DESCRIPCIÓN |
|---------------------------|--------|---------|------------|-----------------|-------------|
| ACEITE MINERAL PARA MOTOR | TODOS | ACTUAL | 15W40 | EM15W40VADD | 1 LITRO |
| | TODOS | ACTUAL | 20W50 | EM20W50VADD | 1 LITRO |
| | TODOS | ACTUAL | 15W40 | EMG15W40VADD | GARRAFA 5L |
| | TODOS | ACTUAL | 20W50 | EMG20W50VADD | GARRAFA 5L |

ENFRIAMIENTO

| PARTE | INICIO | TÉRMINO | MOTOR | NÚMERO DE PARTE | DESCRIPCIÓN |
|-------------------|--------|---------|--------|-----------------|-------------|
| RADIADOR DE MOTOR | 10/12 | 02/20 | MRABDE | B1D403YMDJNW | SR NISSAN |

FRENOS

| PARTE | INICIO | TÉRMINO | MOTOR | NÚMERO DE PARTE | DESCRIPCIÓN |
|----------|--------|---------|--------|-----------------|--------------|
| BALATAS | 10/12 | 02/20 | MRABDE | DA06M2B59FNW | DELANTERAS |
| | 10/12 | 02/20 | MRABDE | DD06MBH38FNW | TRASERAS CVT |
| ZAPATAS | 10/12 | 02/20 | MRABDE | DD06M35C0JNW | - |
| DISCOS | 10/12 | 02/20 | MRABDE | D020635C0JNW | DELANTEROS |
| | 10/12 | 02/20 | MRABDE | D32067Y00JNW | TRASEROS CVT |
| TAMBORES | 10/12 | 02/20 | MRABDE | D320635C0JNW | - |

MANTENIMIENTO

| PARTE | INICIO | TÉRMINO | MOTOR | NÚMERO DE PARTE | DESCRIPCIÓN |
|-----------------------|--------|---------|--------|-----------------|--------------------------|
| BUJÍAS | 10/12 | 02/20 | MRABDE | B240U40J1NW | - |
| FILTRO DE ACEITE | 10/12 | 02/20 | MRABDE | A520665F0JNW | - |
| FILTRO DE AIRE | 10/12 | 02/20 | MRABDE | A154MB000FNW | - |
| FILTRO DE CABINA CNRS | 09/12 | 02/20 | MRABDE | H72773CF0JNW | - |
| | 02/20 | ACTUAL | MR2000 | H72776CA1JNW | - |
| LIMPIAPARABRISAS | 10/12 | 02/20 | MRABDE | B889LH526J | HÍBRIDO - CONDUCTOR |
| | 10/12 | 02/20 | MRABDE | B889CT26J | CONVENCIONAL - CONDUCTOR |
| | 10/12 | 02/20 | MRABDE | B889LH515J | HÍBRIDO - PASAJERO |
| | 10/12 | 02/20 | MRABDE | B889CT14J | CONVENCIONAL - PASAJERO |

COMPONENTES MECÁNICOS

| PARTE | INICIO | TÉRMINO | MOTOR | NÚMERO DE PARTE | DESCRIPCIÓN |
|---------------|--------|---------|--------|-----------------|-------------|
| KIT DE CLUTCH | 10/12 | 02/20 | MRABDE | C1000B17RA | - |
| MAZAS | 10/12 | 02/20 | MRABDE | D020285H0JNW | DELANTERAS |
| | 10/12 | 02/20 | MRABDE | D32029WMDJNW | TRASERAS |

* MRABDE: Motor 1.8 L



VALUE ADVANTAGE®

Continúa el camino con confianza en tu Nissan Tiida con el respaldo de la línea Value Advantage®.



VALUE ADVANTAGE®



Conserva el desempeño de tu Nissan Tiida con las refacciones Value Advantage®. Conoce las familias de productos diseñadas para él y garantiza la seguridad de los tuyos.

ACEITES

| PARTE | INICIO | TÉRMINO | VISCOSIDAD | NÚMERO DE PARTE | DESCRIPCIÓN |
|----------------------|--------|---------|------------|-----------------|-------------|
| ACEITE MINERAL MOTOR | TODOS | ACTUAL | 15W40 | EM15W40VADO | 1 LITRO |
| | TODOS | ACTUAL | 20W50 | EM20W50VADO | 1 LITRO |
| | TODOS | ACTUAL | 15W40 | EM15W40VADO | GARRAPA S. |
| | TODOS | ACTUAL | 20W50 | EM20W50VADO | GARRAPA S. |

DIRECCIÓN

| PARTE | INICIO | TÉRMINO | MOTOR | NÚMERO DE PARTE | DESCRIPCIÓN |
|---------------------|--------|---------|--------|-----------------|---------------|
| FLECHAS DE TRACCIÓN | 06/06 | 04/13 | MR18DE | C5101ED80JNW | IZQUIERDA, TA |

FRENOS

| PARTE | INICIO | TÉRMINO | MOTOR | NÚMERO DE PARTE | DESCRIPCIÓN |
|----------|--------|---------|--------|-----------------|-------------|
| BALATAS | 06/06 | 04/13 | MR18DE | D406AM9D8FNW | IZQ/DER |
| ZAPATAS | 06/06 | 04/13 | MR18DE | D006WED03PNW | IZQ/DER |
| DISCOS | 06/06 | 04/13 | MR18DE | D0206A261JNW | IZQ/DER |
| TAMBORES | 06/06 | 04/13 | MR18DE | D3206E100JNW | IZQ/DER |

MANTENIMIENTO

| PARTE | INICIO | TÉRMINO | MOTOR | NÚMERO DE PARTE | DESCRIPCIÓN |
|------------------|--------|---------|--------|-----------------|--------------------------|
| BUJÍAS | 06/06 | 04/13 | MR18DE | D340UA0JPNW | - |
| FILTRO DE ACEITE | 06/06 | 04/13 | MR18DE | A5206A5FGJNW | - |
| FILTRO DE AIRE | 06/06 | 04/13 | MR18DE | AF54MED00PNW | - |
| LIMPIAPARABRISAS | 06/06 | 04/13 | MR18DE | B889UH52J | HRDD - CONDUCTOR |
| | 06/06 | 04/13 | MR18DE | B889VCT2J | CONVENCIONAL - CONDUCTOR |
| | 06/06 | 04/13 | MR18DE | B889UH51J | HRDD - PASAJERO |
| | 06/06 | 04/13 | MR18DE | B889VCT1J | CONVENCIONAL - PASAJERO |
| | 06/06 | 04/13 | MR18DE | B879WD14J | TRASERO |

COMPONENTES MECÁNICOS

| PARTE | INICIO | TÉRMINO | MOTOR | NÚMERO DE PARTE | DESCRIPCIÓN |
|---------------|--------|---------|--------|-----------------|-------------|
| KIT DE CLUTCH | 06/06 | 04/13 | MR18DE | C100X10R0 | - |
| MAZAS | 06/06 | 04/13 | MR18DE | D0202CM50JNW | DELANTERA |
| | 06/06 | 04/13 | MR18DE | D0302FM11JNW | DELANTERA |
| | 06/06 | 04/13 | MR18DE | D3202LM62JNW | TRASERA |
| | 06/06 | 04/13 | MR18DE | D3202EM3M1JNW | TRASERA |

SUSPENSIÓN

| PARTE | INICIO | TÉRMINO | MOTOR | NÚMERO DE PARTE | DESCRIPCIÓN |
|---------------------------|--------|---------|--------|-----------------|-----------------------|
| AMORTIGUADORES | 06/06 | 04/13 | MR18DE | E4303ZV9KE | DELANTERO (IZQUIERDO) |
| | 06/06 | 04/13 | MR18DE | E4303ZV9KE | DELANTERO (DERECHO) |
| | 06/06 | 04/13 | MR18DE | E6200ZV9KB | TRASEROS |
| AMORTIGUADORES DE CAJUELA | 06/06 | 04/13 | MR18DE | E0C51ZV9GJNW | TRASERO (IZQUIERDO) |
| | 06/06 | 04/13 | MR18DE | E0C50ZV9GJNW | TRASERO (DERECHO) |



VALUE ADVANTAGE®

Aprovecha el máximo rendimiento de tu **Nissan Tsuru** con el respaldo de la línea Value Advantage®.



VALUE ADVANTAGE®



Las refacciones Value Advantage® te permiten seguir disfrutando del desempeño de tu Nissan Tsuru. Conoce las familias de productos diseñadas para él.

ACEITES

| PARTE | INICIO | TÉRMINO | VISCOSIDAD | NÚMERO DE PARTE | DESCRIPCIÓN |
|---------------------------|--------|---------|------------|-----------------|-------------|
| ACEITE MINERAL PARA MOTOR | TOODS | ACTUAL | 15W40 | EML15W40VADD | 1 LITRO |
| | TOODS | ACTUAL | 20W50 | EML20W50VADD | 1 LITRO |
| | TOODS | ACTUAL | 15W40 | EMG15W40VADD | GARRAFA 5L |
| | TOODS | ACTUAL | 20W50 | EMG20W50VADD | GARRAFA 5L |

FRENOS

| PARTE | INICIO | TÉRMINO | MOTOR | NÚMERO DE PARTE | DESCRIPCIÓN |
|----------|--------|---------|---------|-----------------|-------------|
| BALATAS | 01/93 | 05/17 | GA16DNE | D406NS019PNW | - |
| TAMBORES | 01/93 | 05/17 | GA16DNE | D320650YJNW | - |

MANTENIMIENTO

| PARTE | INICIO | TÉRMINO | MOTOR | NÚMERO DE PARTE | DESCRIPCIÓN |
|------------------|--------|---------|------------|-------------------------|--------------------------|
| FILTRO DE AIRE | 01/93 | 05/17 | GA16DE | AF54MF410PNW | - |
| FILTRO DE ACEITE | 01/93 | 05/17 | GA16DE | AS208F430JNW | - |
| LIMPIAPARABRISAS | 01/93 | 05/17 | GA16DNE | SR20DF | - |
| | 01/93 | 05/17 | GA16DE | BB89LH518J | HÍBRIDO - CONDUCTOR |
| | 01/93 | 05/17 | GA16DE | BB893CT18J | CONVENCIONAL - CONDUCTOR |
| | 01/93 | 05/17 | GA16DE | BB89LH518J | HÍBRIDO - PASAJERO |
| 01/93 | 05/17 | GA16DE | BB893CT18J | CONVENCIONAL - PASAJERO | |

COMPONENTES MECÁNICOS

| PARTE | INICIO | TÉRMINO | MOTOR | NÚMERO DE PARTE | DESCRIPCIÓN |
|---------------|--------|---------|--------|-----------------|-------------|
| KIT DE CLUTCH | 01/93 | 05/17 | GA16DE | C300F41XA | - |
| MAZAS | 01/93 | 05/17 | GA16DE | D32000M00JNW | TRASERAS |



VALUE ADVANTAGE®

Conserva tu Nissan Urvan tan productiva como tu negocio con el respaldo de la línea Value Advantage®.



VALUE ADVANTAGE®



Asegura la movilidad de tu negocio con las refacciones Value Advantage® diseñadas para Nissan Urvan. Conoce las familias de productos.

ACEITES

| PARTE | INICIO | TÉRMINO | VISCOSIDAD | NÚMERO DE PARTE | DESCRIPCIÓN |
|---------------------------|--------|---------|------------|-----------------|-------------|
| ACEITE MINERAL PARA MOTOR | TODOS | ACTUAL | 15W40 | EM15W40VADD | 1 LITRO |
| | TODOS | ACTUAL | 20W50 | EM20W50VADD | 1 LITRO |
| | TODOS | ACTUAL | 15W40 | EMC15W40VADD | GARRAFA 5L |
| | TODOS | ACTUAL | 20W50 | EMC20W50VADD | GARRAFA 5L |

FRENOS

| PARTE | INICIO | TÉRMINO | MOTOR | NÚMERO DE PARTE | DESCRIPCIÓN |
|----------|--------|---------|-------|-----------------|-------------|
| BALATAS | 01/02 | ACTUAL | TODOS | DA06M3KA0PNW | - |
| ZAPATAS | 01/02 | ACTUAL | TODOS | DD06M7B42JNW | - |
| TAMBORES | 01/02 | ACTUAL | TODOS | D3206335JNW | - |
| | 01/02 | ACTUAL | TODOS | D32062560JNW | REFORZADOS |

MANTENIMIENTO

| PARTE | INICIO | TÉRMINO | MOTOR | NÚMERO DE PARTE | DESCRIPCIÓN |
|------------------|--------|---------|--------|-----------------|--------------------------|
| BUJÍAS | 01/02 | ACTUAL | QR25DE | B2401UA0UNW | - |
| FILTRO DE ACEITE | 07/01 | 08/07 | KA24CE | A320865F0JNW | - |
| | 01/02 | ACTUAL | QR25DE | A320865F0JNW | - |
| LIMPIAPARABRISAS | 01/02 | 11/12 | TODOS | B889JH519J | HÍBRIDO - CONDUCTOR |
| | 01/02 | 11/12 | TODOS | B889CT19J | CONVENCIONAL - CONDUCTOR |
| | 01/02 | 11/12 | TODOS | B889JH519J | HÍBRIDO - PASAJERO |
| | 01/02 | 11/12 | TODOS | B889CT19J | CONVENCIONAL - PASAJERO |
| | 06/12 | ACTUAL | TODOS | B889JH524J | HÍBRIDO - CONDUCTOR |
| | 06/12 | ACTUAL | TODOS | B889CT24J | CONVENCIONAL - CONDUCTOR |
| | 06/12 | ACTUAL | TODOS | B889JH522J | HÍBRIDO - PASAJERO |
| | 06/12 | ACTUAL | TODOS | B889CT22J | CONVENCIONAL - PASAJERO |
| | 06/12 | ACTUAL | TODOS | B889CT18J | TRASERO |

COMPONENTES MECÁNICOS

| PARTE | INICIO | TÉRMINO | MOTOR | NÚMERO DE PARTE | DESCRIPCIÓN |
|---------------|--------|---------|--------|-----------------|-------------|
| MAZAS | 07/01 | 11/12 | TODOS | DC2023XA0JNW | DELANTERAS |
| | 06/12 | ACTUAL | TODOS | DC2023XA0JNW | DELANTERAS |
| BALEROS | 07/01 | 11/12 | TODOS | D02103XA0JNW | DELANTEROS |
| | 06/12 | ACTUAL | TODOS | D02103XA0JNW | DELANTEROS |
| KIT DE CLUTCH | 07/01 | 11/12 | KAJ4DE | C1000VJ2XB | - |
| | 07/01 | 11/12 | Z0500D | C1000VX2XA | - |
| | 06/12 | ACTUAL | QR25DE | C1000XAXB | - |



VALUE ADVANTAGE®

Conduce tu Nissan Versa / V-Drive a la medida de tus emociones con el respaldo de la línea Value Advantage®.



VALUE ADVANTAGE®



Con las refacciones Value Advantage® diseñadas para Nissan Versa / V-Drive, renueva la emoción de tu manejo cada día. Conoce las familias de productos creadas a la medida de tus necesidades.

ACEITES

| PARTE | INICIO | TÉRMINO | VISCOSIDAD | NÚMERO DE PARTE | DESCRIPCIÓN |
|---------------------------|--------|---------|------------|-----------------|-------------|
| ACEITE MINERAL PARA MOTOR | 10005 | ACTUAL | 15W40 | EM15W40VADD | 1 LITRO |
| | 10005 | ACTUAL | 20W50 | EM20W50VADD | 1 LITRO |
| | 10005 | ACTUAL | 15W40 | EM15W40VADD | CARRAFA 5L |
| | 10005 | ACTUAL | 20W50 | EM20W50VADD | CARRAFA 5L |

FRENOS

| PARTE | INICIO | TÉRMINO | MOTOR | NÚMERO DE PARTE | DESCRIPCIÓN |
|----------|--------|---------|--------|-----------------|-------------|
| BALATAS | 06/11 | ACTUAL | HR16DE | DA06MHL0PNW | - |
| ZAPATAS | 06/11 | ACTUAL | HR16DE | DO06MHL0JNW | - |
| DISCOS | 06/11 | ACTUAL | HR16DE | DD06HLOJNW | - |
| TAMBORES | 06/11 | ACTUAL | HR16DE | DD06HLOJNW | - |

MANTENIMIENTO

| PARTE | INICIO | TÉRMINO | MOTOR | NÚMERO DE PARTE | DESCRIPCIÓN |
|-----------------------|--------|---------|--------|-----------------|--------------------------|
| BUJÍAS | 06/11 | ACTUAL | HR16DE | BD401A0UNW | - |
| FILTRO DE ACEITE | 06/11 | ACTUAL | HR16DE | AS20865F0JNW | - |
| FILTRO DE AIRE | 06/11 | ACTUAL | HR16DE | AF54M3H0PNW | - |
| FILTRO DE CABINA CN95 | 06/11 | 01/20 | HR16DE | HT277900JNW | - |
| | 01/20 | ACTUAL | HR16DE | H78915R0JNW | - |
| LIMPIAPARABRISAS | 06/11 | ACTUAL | HR16DE | B889JHS2U | HÍBRIDO - CONDUCTOR |
| | 06/11 | ACTUAL | HR16DE | B889JCT3U | CONVENCIONAL - CONDUCTOR |
| | 06/11 | ACTUAL | HR16DE | B889JHS4J | HÍBRIDO - PASAJERO |
| | 06/11 | ACTUAL | HR16DE | B889JCT4J | CONVENCIONAL - PASAJERO |

COMPONENTES MECÁNICOS

| PARTE | INICIO | TÉRMINO | MOTOR | NÚMERO DE PARTE | DESCRIPCIÓN |
|---------------|--------|---------|--------|-----------------|-------------|
| KIT DE CLUTCH | 06/11 | ACTUAL | HR16DE | C1000ED8XB | - |
| MAZAS | 06/11 | ACTUAL | HR16DE | DD002A000JNW | DELANTERAS |

SUSPENSIÓN

| PARTE | INICIO | TÉRMINO | MOTOR | NÚMERO DE PARTE | DESCRIPCIÓN |
|----------------|--------|---------|--------|-----------------|---------------------|
| AMORTIGUADORES | 06/11 | ACTUAL | HR16DE | E4C033WC0PNW | DELANTERO IZQUIERDO |
| | 06/11 | ACTUAL | HR16DE | E4C023WC0PNW | DELANTERO DERECHO |
| | 06/11 | ACTUAL | HR16DE | E5210TH00B | TRASEROS |



VALUE ADVANTAGE®

Disfruta de nuevas experiencias de conducción en tu Nissan X-Trail con el respaldo de la línea Value Advantage®.



VALUE ADVANTAGE®



Con las refacciones Value Advantage® para Nissan X-Trail, vive tu día con desempeño y confiabilidad. Conoce las familias de productos.

ACEITES

| PARTE | INICIO | TÉRMINO | VISCOSIDAD | NÚMERO DE PARTE | DESCRIPCIÓN |
|----------------------|--------|---------|------------|-----------------|-------------|
| ACEITE MINERAL MOTOR | TODOOS | ACTUAL | 15W40 | EM15W40VADD | 1 LITRO |
| | TODOOS | ACTUAL | 20W50 | EM20W50VADD | 1 LITRO |
| | TODOOS | ACTUAL | 15W40 | EMC15W40VADD | GARRAFA SL |
| | TODOOS | ACTUAL | 20W50 | EMC20W50VADD | GARRAFA SL |

FRENOS

| PARTE | INICIO | TÉRMINO | MOTOR | NÚMERO DE PARTE | DESCRIPCIÓN |
|---------|--------|---------|--------|-----------------|--------------------------------|
| BALATAS | 04/14 | 06/22 | QR2SDE | DA06M9N00PNW | Delanteras 2 Asientos (QZ/DER) |
| | 04/14 | 06/22 | QR2SDE | DA06M9CA0PNW | Delanteras 3 Asientos (QZ/DER) |
| | 04/14 | 06/22 | QR2SDE | DD06MBH38PNW | Traseras (ZQ/DER) |
| DISCOS | 04/14 | 06/22 | QR2SDE | D02064BAQJNW | Delanteros (ZQ/DER) |
| | 04/14 | 06/22 | QR2SDE | D32068H70JNW | Traseros (ZQ/DER) |

MANTENIMIENTO

| PARTE | INICIO | TÉRMINO | MOTOR | NÚMERO DE PARTE | DESCRIPCIÓN |
|-----------------------|--------|---------|--------|-----------------|--------------------------|
| BUJÍAS | 04/14 | 06/22 | QR2SDE | B2401UAGJNW | - |
| FILTRO DE ACEITE | 04/14 | 06/22 | QR2SDE | AS20855F3JNW | - |
| FILTRO DE AIRE | 04/14 | 06/22 | QR2SDE | AF54M4B31PNW | - |
| FILTRO DE CABINA CN95 | 04/14 | 07/22 | QR2SDE | H72774BL13JNW | - |
| LIMPIAPARABRISAS | 04/14 | 06/22 | QR2SDE | B889UJ4524J | HÍBRIDO - CONDUCTOR |
| | 04/14 | 06/22 | QR2SDE | B8893CT24J | CONVENCIONAL - CONDUCTOR |
| | 04/14 | 06/22 | QR2SDE | B889UH517J | HÍBRIDO - PASAJERO |
| | 04/14 | 06/22 | QR2SDE | B8893CT17J | CONVENCIONAL - PASAJERO |
| | 04/14 | 06/22 | QR2SDE | B8793R012J | TRASERO |

COMPONENTES MECÁNICOS

| PARTE | INICIO | TÉRMINO | MOTOR | NÚMERO DE PARTE | DESCRIPCIÓN |
|-------|--------|---------|--------|-----------------|-------------|
| MAZAS | 04/14 | 06/22 | QR2SDE | D02024BAQJNW | DELANTERA |

SUSPENSIÓN

| PARTE | INICIO | TÉRMINO | MOTOR | NÚMERO DE PARTE | DESCRIPCIÓN |
|----------------|--------|---------|--------|-----------------|----------------------|
| AMORTIGUADORES | 04/14 | 06/22 | QR2SDE | E4C0351IL0PNW | DELANTERO (ZQUIERDO) |
| | 04/14 | 06/22 | QR2SDE | E4C0251IL0PNW | DELANTERO (DERECHO) |
| | 04/14 | 06/22 | QR2SDE | E681051IL0PNW | TRASERO |

VALUE ADVANTAGE®

COMPRUEBA LA FUNCIONALIDAD DE LAS REFACCIONES
DESARROLLADAS PARA HACER DE CADA KILÓMETRO
UNA EXPERIENCIA CONFIABLE Y SEGURA.

Recibimos tus dudas y comentarios en el correo: value.advantage@nissan.com.mx